

ENGLISH  
ESPAÑOL

# TRUPER®

Manual

## Electric pressure washer

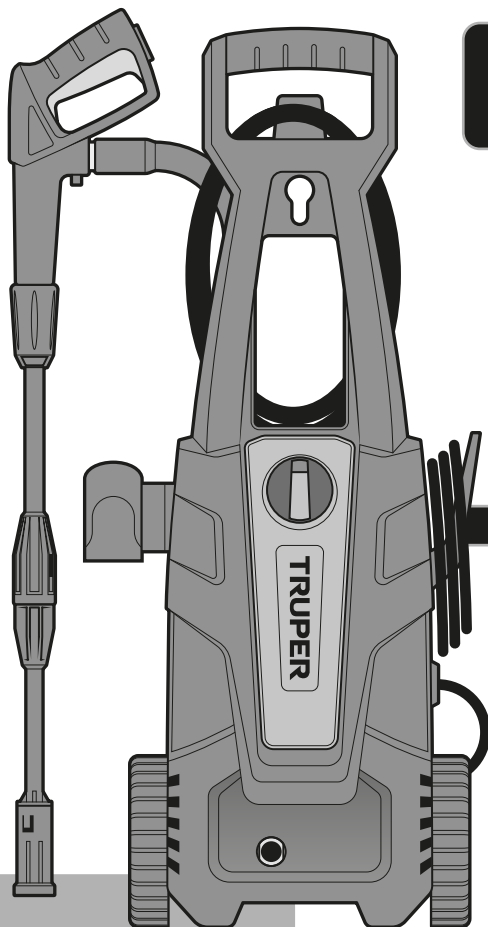

12.4 MPa

**1 800 PSI**

Applies for:

Code	Model
------	-------

103339	HILA-1800-2
--------	-------------



### HILA-1800-2

**CAUTION**



Read this manual thoroughly  
before using the tool.



Technical data .....	3
Power requirements .....	3
 General power tool safety warnings .....	4
 Safety warnings for using pressure washers .....	5
Parts .....	6
Assembly .....	7
Start up .....	8
Maintenance .....	9
Troubleshooting .....	10
Authorized service centers .....	11
Warranty policy .....	12

## CAUTION

To gain the best performance of the tool, prolong the duty life, make the Warranty valid if necessary, and to avoid hazards of fatal injuries please read and understand this Manual before using the tool.

Keep this manual for future references.

The illustrations in this manual are for reference only. They might be different from the real tool.

## Use and care recommendations



 **THIS MACHINE DOES NOT SUCK WATER FROM PONDS OR TANKS.**

It must be connected to a supply outlet or an elevated tank.



 **ALWAYS USE THE FILTERS AND CLEAN THEM AFTER EACH USE.**

Replace the filter when it is cracked or worn.



 **FULFILL THE WORKING CYCLES.** 50 min of work and 20 min of rest. Daily maximum 6 hours.



 Perform periodic **MAINTENANCE** to your machine (page 9).

## HILA-1800-2

Code	103339		
Description	Electric Pressure Washer		
Maximum Pressure	1 800 PSI		
Minimum and Maximum Water Input Pressure	36 PSI - 50 PSI		
Maximum Flow Rate	1.5 GPM		
Maximum Input Temperature	113 °F		
Voltage	220 V~	Frequency	60 Hz
Current	6.5 A		
Power	1 500 W		
Noise Level	92 dB		
Vibration Level	1.8 m/s <sup>2</sup>		
Weight	11.5 lb		
Work Cycle	50 minutes' work per 20 minutes' rest Maximum 6 hours daily.		
Conductors	H05VV-F 2X0.75 mm <sup>2</sup>		
Insulation	Class II	IP Grade	IPX5

Power cord grips used in this product: Type "Y"  
 Tool build quality: Reinforced  
 Thermal insulation on motor winding: Class F

**⚠ WARNING** Avoid the risk of electric shock or severe injury. When the power cable gets damaged it should only be replaced by the manufacturer or at a TRUPER Authorized Service Center.  
 The build quality of the electric insulation is altered if spills or liquid gets into the tool while in use.  
 Do not expose to rain, liquids and/or dampness.

**⚠ WARNING** Before gaining access to the terminals all power sources should be disconnected.



## Power requirements

**⚠ WARNING** Tools with double insulation are equipped with a 220 V~ plug.  
 Do not alter the plug in any way. Double insulation eliminates the need of a grounded third power cord with three prongs or a grounded power connection.

**⚠ WARNING** When using an extension cable, verify the gauge is enough for the power that your product needs. A lower gauge cable will cause voltage drop in the line, resulting in power loss and overheating. The following table shows the right size to use depending on cable's length and the ampere capability shown in the tool's nameplate. When in doubt use the next higher gauge.

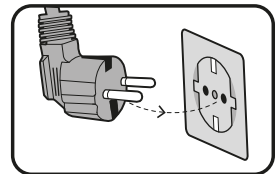

Ampere Capacity	Number of Conductors	Extension gauge	
		from 5.9' to 49.2'	higher than 49.2'
from 0 A and up to 10 A	3 (one grounded)	18 AWG(*)	16 AWG
from 10 A and up to 13 A		16 AWG	14 AWG
from 13 A and up to 15 A		14 AWG	12 AWG
from 15 A and up to 20 A		8 AWG	6 AWG

\* It is safe to use only if the extensions have a built-in artifact for over current protection.

AWG = American Wire Gauge. Reference: NMX-J-195-ANCE

**⚠ WARNING** When operating power tools outdoors, use a **VOLTECK** grounded extension cable labeled "For Outdoors Use". These extensions are specially designed for operating outdoors and reduce the risk of electric shock.



## General power tool safety warnings



**⚠️ WARNING! Read carefully all safety warnings and instruction listed below.** Failure to comply with any of these warnings may result in electric shock, fire and / or severe damage. **Save all warnings and instructions for future references.**

### Work area

**Keep your work area clean, and well lit.**

Cluttered and dark areas may cause accidents.



**Never use the tool in explosive atmospheres, such as in the presence of flammable liquids, gases or dust.**

Sparks generated by power tools may ignite the flammable material.



**Keep children and bystanders at a safe distance while operating the tool.**

Distractions may cause losing control.



### Electrical safety

**The tool plug must match the power outlet. Never modify the plug in any way. Do not use any adapter plugs with grounded power tools.**

Modified plugs and different power outlets increase the risk of electric shock.



**Avoid body contact with grounded surfaces, such as pipes, radiators, electric ranges and refrigerators.**

The risk of electric shock increases if your body is grounded.

**Do not expose the tool to rain or wet conditions.**

Water entering into the tool increases the risk of electric shock.

**Do not force the cord. Never use the cord to carry, lift or unplug the tool. Keep the cord away from heat, oil, sharp edges or moving parts.**

Damaged or entangled cords increase the risk of electric shock.

**When operating a tool outdoors, use an extension cord suitable for outdoor use.**

Using an adequate outdoor extension cord reduces the risk of electric shock.

**If operating the tool in a damp location cannot be avoided, use a ground fault circuit interrupter (GFCI) protected supply.**

Using a GFCI reduces the risk of electric shock.

### Personal safety

**Stay alert, watch what you are doing and use common sense when operating a tool. Do not use a power tool while you are tired or under the influence of drugs, alcohol or medication.**

A moment of distraction while operating the tool may result in personal injury.

**Use personal protective equipment. Always wear eye protection.**

Protective equipment such as safety glasses, anti-dust mask, non-skid shoes, hard hats and hearing protection used in the right conditions significantly reduce personal injury.



**Prevent unintentional starting up. Ensure the switch is in the "OFF" position before connecting into the power source and / or battery as well as when carrying the tool.**

Transporting power tools with the finger on the switch or connecting power tools with the switch in the "ON" position may cause accidents.

**Remove any wrench or vice before turning the power tool on.**

Wrenches or vices left attached to rotating parts of the tool may result in personal injury.

**Do not overreach. Keep proper footing and balance at all times.**

This enables a better control on the tool during unexpected situations.

**Dress properly. Do not wear loose clothing or jewelry. Keep hair, clothes and gloves away from the moving parts.**

Loose clothes, jewelry or long hair may get caught in moving parts.



**If you have dust extraction and recollection devices connected onto the tool, inspect their connections and use them correctly.**

Using these devices reduce dust-related risks.

### Power tools use and care

**Do not force the tool. Use the adequate tool for your application.**



The correct tool delivers a better and safer job at the rate for which it was designed.

**Do not use the tool if the switch is not working properly.**

Any power tool that cannot be turned ON or OFF is dangerous and should be repaired before operating.

**Disconnect the tool from the power source and / or battery before making any adjustments, changing accessories or storing.**

These measures reduce the risk of accidentally starting the tool.

**Store tools out of the reach of children. Do not allow persons that are not familiar with the tool or its instructions to operate the tool.**



Power tools are dangerous in the hands of untrained users.

**Service the tool. Check the mobile parts are not misaligned or stuck. There should not be broken parts or other conditions that may affect its operation. Repair any damage before using the tool.**

Most accidents are caused due to poor maintenance to the tools.

**Keep the cutting accessories sharp and clean.**

Cutting accessories in good working conditions are less likely to bind and are easier to control.



**Use the tool, components and accessories in accordance with these instructions and the projected way to use it for the type of tool when in adequate working conditions.**

Using the tool for applications different from those it was designed for, could result in a hazardous situation.

### Service

**Repair the tool in a TRUPER Authorized Service Center using only identical spare parts.**

This will ensure that the safety of the power tool is maintained.

**Children or people with reduced physical; sensory or mental capabilities shall not operate the tool, neither inexperienced people or without knowledge in the use of the tool, unless supervised by a person responsible of their safety or if receiving previous instructions about the tool operation.**

Children shall be kept under supervision to double-check they will not play with the tool. Tight supervision shall be used with children or disabled persons to prevent from using or being close to any household tool.



# Safety warnings for using pressure washers

# TRUPER

- A certified electrician shall carry out the connection to the power supply. It is recommended to include in said supply a residual current device to interrupt the power supply if the grounded leakage current is exceeding 30 mA per 30 s or a device that delivers the ground circuit.

**⚠ WARNING** • This device has been designed to be used with the cleaning agent supplied or recommended by the manufacturer. Using other type of cleaning agents or chemical substances may seriously affect the device safety.

**⚠ WARNING** • Do not use the device in the presence of third parties unless wearing protective clothes.

**⚠ WARNING** • High-pressure jet may be dangerous if misused. The jet shall not be aimed directly against any living being, active electric equipment or the device.

- Do not aim the jet against yourselves or third parties to clean clothes or shoes.

- Disconnect the device from the power supply before carrying out user's maintenance.

- The pressure washer shall not be used by children or people with no training in its use.

- To guarantee the device safety, use original or factory approved spare parts.

**⚠ WARNING** • High pressure nozzles, guards and couplings are important for the device safety. Use only nozzles, guard and couplings recommended by the manufacturer.

- Do not use the device if the power cable of important parts in the device show damage, for example, safety devices, high-pressure nozzles, high-pressure gun, etc.

- If using an extension cord for the power cable, the plug and power supply shall be constructed against water seeping in.

**⚠ WARNING** • An inadequate extension cable can be dangerous.



## Before operating de pressure washer

**⚠ CAUTION** • Pressurized spray is very powerful and dangerous if misused. It is not recommended for painted surfaces, wood surfaces or articles attached with adhesive.

**⚠ WARNING** • Do not use bleach, chloride, chemical products or any other cleaner containing acid or that is not specific for pressure washers. Otherwise the devise can be seriously damaged.

- To minimize the amount of water entering in contact with the pressure washer during the operation, set it as far as possible from the place to be washed.

## When operating the pressure washer

**⚠ WARNING** • Wear eye protection and thick clothes.

- When spraying, always use both hands to gain total control of the lance.

**⚠ WARNING** • Never touch the nozzle or the water spray while the pressure washer is in operation.

- To allow free air circulation while being operated DO NOT cover it.

**⚠ WARNING** • Keep all the connections dry an above ground.

**⚠ WARNING** • Do not touch the plug with wet hands

## After operating the pressure washer

- Disconnect the power cable when not using the pressure washer and before removing the high-pressure hose.

**⚠ CAUTION** • When the pressure washer is not being used and to prevent an accidental discharge, enable the trigger lock in the spraying gun.

- Never make knots nor fold the high-pressure hose. It may get damaged.

**⚠ CAUTION** • Do not use or store this product when temperature falls below 40 °F. The warranty will not cover damage due to freezing.

## Automatic stop

- The pressure washer is built with a stopping device that detects when the spraying gun trigger is released. It opens and electric circuit in the motor to stop the pressure washer.

**⚠ WARNING** • If the Automatic Stop fails, DO NO USE the pressure washer. Contact a TRUPER Authorized Service Center. Using the pressure washer in this condition may damage the device and / or cause personal injuries

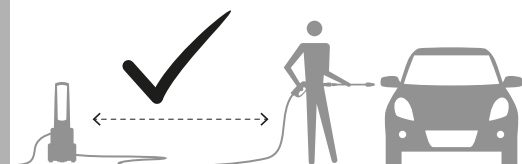

Correct way to operate the pressure washer



Wrong way to operate the pressure washer

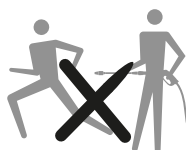

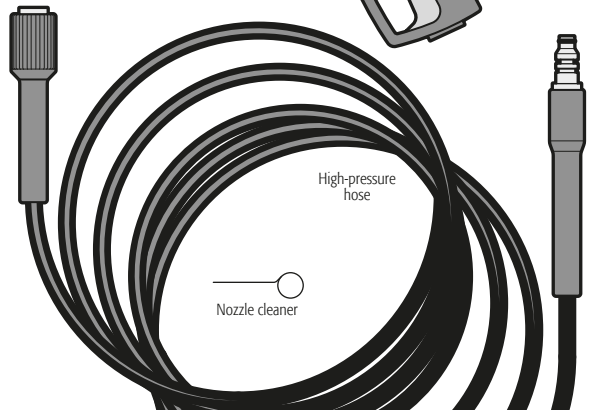
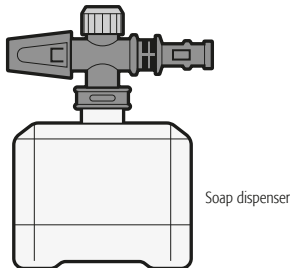
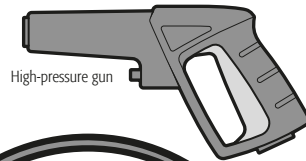
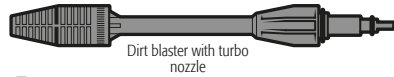
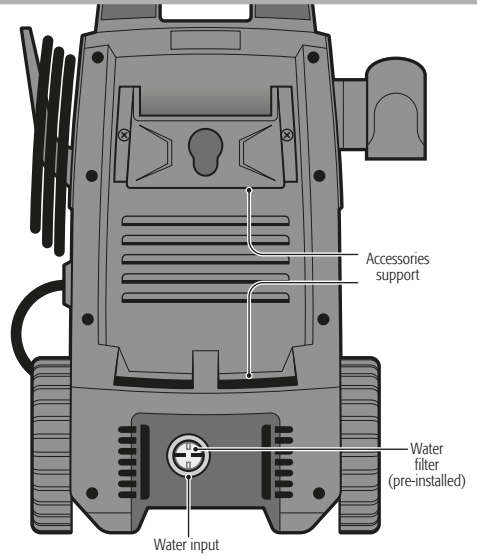
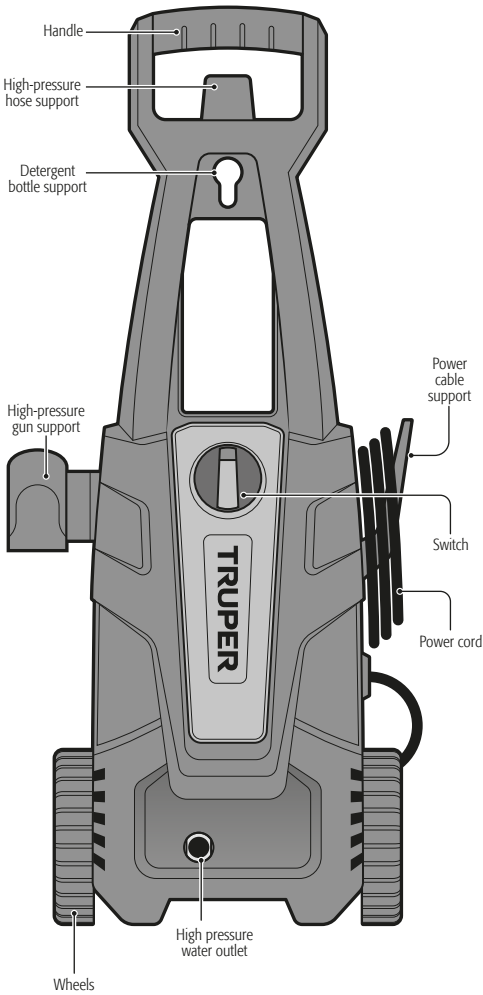

# Assembly

• Some parts of your pressure washer do not come assembled, follow these steps to place them:

1. Place the handle on top of the pressure washer and fasten it with the included screws.
2. Attach the accessory bracket to the rear of your pressure washer and secure with the included screws.
3. Place the wheels in the bottom side holes of your pressure washer.
4. Finally place the supports for the gun and for the electric cable on the upper sides of your pressure washer.

- Remove the packaging caps in the device water inlet and outlet.
- Fix the filter (G) into the water inlet of the pressure washer (A).

**⚠ CAUTION** Before disconnecting the garden hose, leave the water running through to expel any object inside it.

- Connect the garden hose (C, not included) to the fast connector (D) and the fast connector to the filter (G).
- Connect the high-pressure hose (H) into the pressure washer high pressure outlet (F). Turn clockwise to tighten the connection.
- Keep the button (I) pressed when connecting the high-pressure hose end (H) into the high-pressure gun. When the hose end butts, release the button to secure the hose and prevent leaks.
- Insert the "T" shaped lock of the lance (extension) (K) into the high-pressure gun notch, in a vertical position. When the lance is touching the spring, depress to fight the spring force and simultaneously turn the lance, a 1/4 turn clockwise until the lance fits firmly in position.
- Repeat this procedure to set some of the lances (with turbo nozzle, adjustable nozzle or soap dispenser) (L) into the lance (extension) (K) end.

# TRUPER

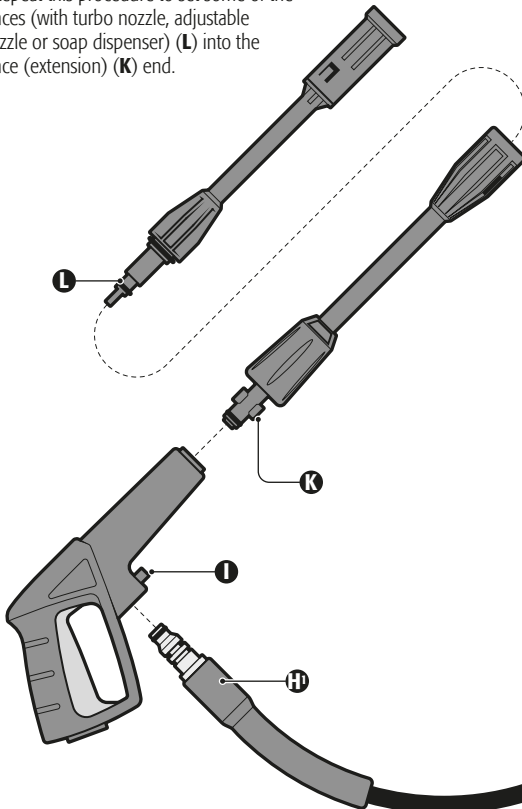
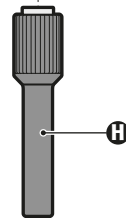
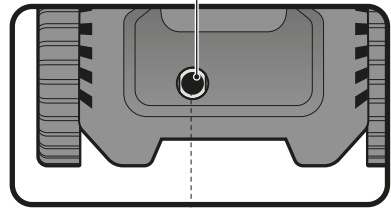
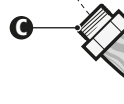
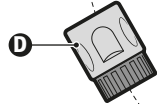
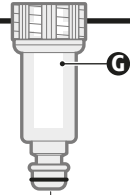
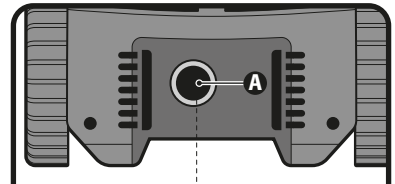

## Turning ON

- 1.- Open the water faucet. Keep it open while using the pressure washer.
- 2.- Completely untangle the power cable and connect the plug into the power supply. In this step, do not turn ON the pressure washer.
- 3.- Press and hold the high-pressure gun trigger to release the air trapped inside the pressure washer. Release the trigger when the water flows constantly.
- 4.- Turn the switch into position I (ON). The motor will start momentarily and then, it will stop.

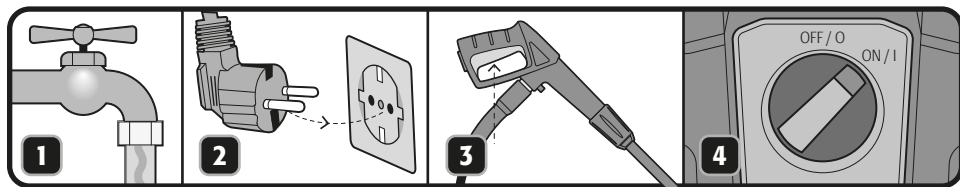

## Use of stored water in an elevated tank

- To use stored water instead of tap water, place the water container at least 1 meter above the machine's water inlet. It is necessary to have a proper and secure connection (flexible hose).
- Before operating the pressure washer, make sure that the machine is disconnected from the power supply.
- Connect the flexible hose that comes from the stored water container to the flow inlet of the pressure washer. Check that the flow to the pressure washer is constant (not less than 5 L/m).
- Press the trigger of the gun to allow the flow of water.
- Turn on the pressure washer until water flows steadily from the gun.

Note: The pressure washer should not operate without water for more than 1 min

**⚠ WARNING** • It is important that the stored water tank is always filled, as using the pressure washer dry for more than two minutes could cause damage to the high-pressure pump that is not covered by the warranty.

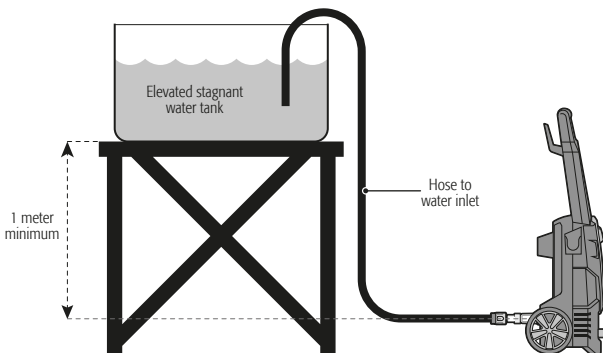

## Spraying

- Press the gun trigger to start spraying.
- To stop spraying, just release the trigger.
- The gun has a blocking button (A) to prevent accidental spraying. Pointing the gun to the front, the button will show to the left when the trigger is blocked and to the right, when it is released.

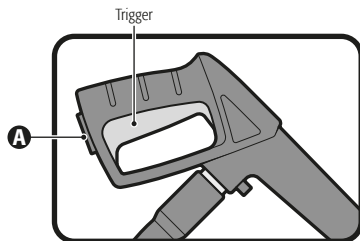



## Lance nozzle

Concentrates the spray into a beam

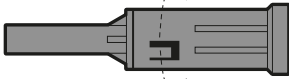

Increases the spray angle

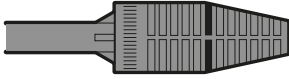

- Adjustable mist nozzle:  
Turn the nozzle to open or close the mist angle.  
The mist, with the open angle encompasses a wider surface and is ideal to rinse surfaces.  
With the angle closed, mist is aimed to one point and is ideal to clean.

- Turbo spray nozzle:  
High-pressure mist pattern for optimal cleaning. Keep the nozzle at a 8" minimum distance from the surface to be washed.

## Maintenance

**⚠ WARNING** Disconnect the power cable from the power supply before carrying adjustments, service or maintenance to the pressure washer.

### Cleaning and care

- Keep the pressure washer free of dust. Never use water or chemical cleaners to clean the pressure washer. Clean only with a clean and dry cloth.
- Always keep the air vents clean and free of obstructions to guarantee the adequate cooling of the motor.
- Regularly inspect all the mounting screws and make sure the screws are tight. If one screw is losing, tighten immediately.
- The shield and the motor are the pressure water heart. Use care no grease or water affect them.
- Regularly check the power cable to detect any type of damage. If damaged, replace the cable in a TRUPER Authorized Service Center.

### Lubrication of connections

The pressure washer hose, high-pressure gun and lances connections shall be cleaned regularly to prevent leaks and damage to each connection seals.

### Lubrication of nozzles

- Nozzles shall be regularly lubricated with non-soluble oil or light oil.
- A blocked nozzle makes the pressure pump pressure rise too much. It shall be cleaned immediately.
  - 1) Remove blockage in the nozzle introducing the nozzle cleaner through the center orifice.
  - 2) Purge the nozzle with water. Restart the pressure washer and press the spray gun trigger.
 If pressure is still high, repeat steps 1 and 2.

### Lubrication of the pressure washer

- The pressure washer design includes a permanent lubrication system. It is not necessary to check and replace oil.

**⚠ CAUTION** If there is an oil leak, go to a TRUPER Authorized Service Center.

### Water filter

- Any foreign particles that enter the pressure washer pump can damage it. To avoid this possibility, the pressure washer has two water filters.
- Filters should always be clean to keep water flowing and prevent damage to the pump.

Cleaning the internal filter (A):

- Remove the filter carefully.
- Rinse it and place it inside the machine.

Cleaning the external filter (B):

- After each use, unscrew the filter. Disassemble it and rinse the two parts.
- Reassemble it and verify that the thread screws tightly without forcing it. Do not overtighten to avoid damaging the thread.

- Replace filters when they are broken or wear and tear.

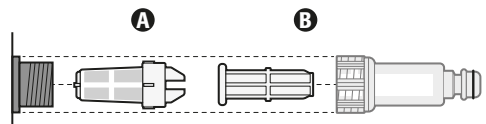

## Carbon brushes replacement

- The carbon brushes should be checked regularly and replaced at a TRUPER Authorized Service Center when worn. After replacement, please ensure the new brushes can move freely in the brush holder, and run the pressure washer for 5 minutes to align the brushes with the commutator.
- Use only original TRUPER replacement brushes, specifically designed for each motor type's proper hardness and electrical resistance. Brushes that do not meet specifications can damage the motor.
- Always replace both carbon brushes at the same time.

## Winter storage

- Turn OFF the pressure washer and depress the trigger to release the pressure trapped inside the unit.
- Remove the garden hose and the pressure hose.
- Turn ON the pressure washer and leave it running 5 seconds to eliminate almost all the water trapped inside the pump.
- Disconnect the pressure washer and put away the cable.
- Store the pressure washer and the accessories in a dry environment with controlled temperature. Do not store the pressure washer and the accessories where temperature can drop to 40 °F.

**CAUTION** DAMAGE DUE TO FREEZING IS NOT COVERED BY THE WARRANTY.

## Maintenance

- Any repairs or maintenance shall be carried out only in a TRUPER Authorized Service Center.
- It is recommended to take the equipment for maintenance once a year to inspect components such as carbons, bearings, etc.

# Troubleshooting

### Problem

### Possible cause

### Solution

The pressure washer is not starting.

- Pressure washer is not connected.
- Faulty power supply.
- Blown fuse.
- Defective extension cable.

- Connect the pressure washer.
- Use a different power supply.
- Replace the fuse. Turn OFF other machines.
- Replace the extension cable.

Pressure is not constant.

- The pump is drawing in air.
- Dirty, worn, or stuck valves.
- Worn pump seals.

- Check the hoses and connections have no leaks.
- Clean the dirty parts and replace the worn ones.
- Go to a TRUPER Authorized Service Center if the problem still persists.

The pressure washer stops while working.

- Blown fuse.
- Incorrect power supply.
- Thermal sensor is activated.
- Nozzle partially blocked.

- Replace the fuse.
- Turn OFF other machines. Check the voltage supply is matching the specified voltage specified in this instruction.
- Allow the pressure washer to cool down.
- Clean the nozzle.

The fuse blows.

- The fuse is too small.

- Change to an installation higher than the ampere consumption of the pressure washer.
- Try not using the extension cable.

The pressure washer is pulsating.

- Air in the hose.
- Wrong water supply.
- Nozzle partially blocked.
- Air filter blocked.
- Tangled hose.

- Run the pressure washer with the trigger open until it runs regularly and pressure restarts.
- Check the water supply meets the required specifications. Avoid using long and thin hoses. Minimum 1/2".
- Clean the nozzle.
- Clean the filter.
- Straighten the hose.

The pressure washer starts but no water comes out.

- Frozen pump, hoses or accessories.
- No water supplies.
- The water filter is blocked.
- The nozzle is blocked.

- Wait for the thawing of the pump, hoses or accessories.
- Connect the water input.
- Clean the filter.
- Clean the nozzle.

In the event of any problem contacting a TRUPER Authorized Service Center, please see our webpage WWW.TRUPER.COM to get an updated list, or call our toll-free numbers 800 690-6990 or 800-018-7873 to get information about the nearest Service Center.

AGUASCALIENTES	<b>DE TODO PARA LA CONSTRUCCIÓN</b> GRAL. BARRAGÁN #1201, COL. GREMIAL, C.P. 20030, AGUASCALIENTES, AGS. TEL.: 449 994 0537	MORELOS	<b>FIX FERRETERÍAS</b> CAPITÁN ANZURES #95, ESQ. JOSÉ PERDIZ, COL. CENTRO, C.P. 62740, CUAUTLA, MOR. TEL.: 735 352 8951
BAJA CALIFORNIA	<b>SUCURSAL TIJUANA</b> AV. LA ENCHANTADA, LOTE #5, PARQUE INDUSTRIAL EL FLORIDO II, C.P. 22244, TIJUANA, B.C. TEL.: 664 969 5100	NAVARIT	<b>HERRAMIENTAS DE TEPIC</b> MAZATLÁN #117, COL. CENTRO, C.P. 63000, TEPIC, NAY. TEL.: 311 258 0540
BAJA CALIFORNIA SUR	<b>FIX FERRETERÍAS</b> FELIPE ÁNGELES ESQ. RUIZ CORTÍNEZ S/N, COL. PUEBLO NUEVO, C.P. 23670, CD. CONSTITUCIÓN, B.C.S. TEL.: 613 132 1115	NUEVO LEÓN	<b>SUCURSAL MONTERREY</b> CARRETERA LAREDO #300, 18 MONTERREY PARKS, COLONIA PUERTA DE ANÁHUAC, C.P. 66052, ESCOBEDO, NUEVO LEÓN, TEL.: 81 8352 8791 / 81 8552 8790
CAMPECHE	<b>TORNILLERÍA Y FERRETERÍA AAA</b> AV. ÁLVARO OBREGÓN #524, COL. ESPERANZA C.P. 24080 CAMPECHE, CAMP. TEL.: 981 815 2808	OAXACA	<b>FIX FERRETERÍAS</b> AV. 20 DE NOVIEMBRE #910, COL. CENTRO, C.P. 68300, TUXTEPEC, OAX. TEL.: 287 106 3092
CHIAPAS	<b>FIX FERRETERÍAS</b> AV. CENTRAL SUR #27, COL. CENTRO, C.P. 30700, TAPACHULA, CHIS. TEL.: 962 118 4083	PUEBLA	<b>SUCURSAL PUEBLA</b> AV. PERIFÉRICO #2-A, SAN LORENZO ALMECATLA, C.P. 72710, CUAUHLINGO, PUE. TEL.: 222 282 8282 / 84 / 85 / 86
CHIHUAHUA	<b>SUCURSAL CHIHUAHUA</b> AV. SILVESTRE TERRAZAS #128-11, PARQUE INDUSTRIAL BAFAR, CARRETERA MÉXICO CUAUHTÉMOC, C.P. 31415, CHIHUAHUA, CHIH. TEL.: 614 434 0052	QUERÉTARO	<b>ARU HERRAMIENTAS S.A DE C.V.</b> AV. PUERTO DE VERACRUZ #110, COL. RANCHO DE ENMEDIO, C.P. 76842, SAN JUAN DEL RÍO, QRO. TEL.: 427 268 4544
CIUDAD DE MÉXICO	<b>FIX FERRETERÍAS</b> EL MONSTRUJO DE CORREGIDORA, CORREGIDORA # 35, COL. CENTRO, C.P. 06060, CUAUHTÉMOC, CDMX. TEL.: 55 5522 5031 / 5522 4861	QUINTANA ROO	<b>FIX FERRETERÍAS</b> CARRETERA FEDERAL MZ. 46 LT. 3 LOCAL 2, COL. EJIDAL, C.P. 77710 PLAYA DEL CARMEN, Q.R. TEL.: 984 267 3140
COAHUILA	<b>SUCURSAL TORREÓN</b> CALLE METAL MECÁNICA #280, PARQUE INDUSTRIAL ORIENTE, C.P. 27278, TORREÓN, COAH. TEL.: 871 209 68 23	SAN LUIS POTOSÍ	<b>FIX FERRETERÍAS</b> AV. UNIVERSIDAD #1850, COL. EL PASEO, C.P. 78320, SAN LUIS POTOSÍ, S.L.P. TEL.: 444 822 4341
COLIMA	<b>BOMBAS Y MOTORES BYMTESA DE MANZANILLO</b> BLVD. MIGUEL DE LA MADRID #190, COL. 16 DE SEPTIEMBRE, C.P. 28239, MANZANILLO, COL. TEL.: 314 332 1986 / 332 8013	SINALOA	<b>SUCURSAL CULIACÁN</b> AV. JESÚS KUMATE SUR #4301, COL. HACIENDA DE LA MORA, C.P. 80143, CULIACÁN, SIN. TEL.: 667 173 9139 / 173 8400
DURANGO	<b>TORNILLOS ÁGUILA, S.A. DE C.V.</b> MAZURIO #200, COL. LUIS ECHEVERRÍA, DURANGO, DGO. TEL.: 618 817 1946 / 618 818 2844	SONORA	<b>FIX FERRETERÍAS</b> CALLE 5 DE FEBRERO #517, SUR IT. 25 MZ. 10, COL. CENTRO, C.P. 85000, CD. OBREGÓN, SON. TEL.: 644 413 2392
ESTADO DE MÉXICO	<b>SUCURSAL CENTRO JILOTEPEC</b> PARQUE INDUSTRIAL # 1, COL. PARQUE INDUSTRIAL JILOTEPEC, JILOTEPEC, EDO. DE MÉX. C.P. 54257 TEL.: 761 782 9101 EXT. 5728 Y 5102	TABASCO	<b>SUCURSAL VILLAHERMOSA</b> CALLE HELIO LOTES 1, 2 Y 3 MZ. #1, COL. INDUSTRIAL, 2A ETAPA, C.P. 86010, VILLAHERMOSA, TAB. TEL.: 993 355 7244
GUANAJUATO	<b>CÍA. FERRETERA NUEVO MUNDO S.A. DE C.V.</b> AV. MÉXICO - JAPÓN #225, CD. INDUSTRIAL, C.P. 38010, CELAYA, GTO. TEL.: 461 617 7578 / 79 / 80 / 88	TAMAULIPAS	<b>VM ORINGS Y REFACCIONES</b> CALLE ROSITA #527 ENTRE 20 DE NOVIEMBRE Y GRAL. RODRÍGUEZ, FRACC. REYNOSA, C.P. 88780, REYNOSA, TAMS. TEL.: 899 926 7552
GUERRERO	<b>CENTRO DE SERVICIO ECLIPSE</b> CALLE PRINCIPAL MZ1 LT. 1, COL. SANTA FE, C.P. 39010, CHILPANCIÑO, GRO. TEL.: 747 478 5793	TLAXCALA	<b>SERVICIOS Y HERRAMIENTAS INDUSTRIALES</b> PABLO SIDAR #152, COL. BARRIO DE SAN BARTOLOMÉ, C.P. 90970, SAN PABLO DEL MONTE, TLAX. TEL.: 222 271 7502
HIDALGO	<b>FERREPRECIOS S.A. DE C.V.</b> LIBERTAD ORIENTE #304 LOCAL 30, INTERIOR DE PASAJE ROBLED0, COL. CENTRO, C.P. 43600, TULANCINGO, HGO. TEL.: 775 753 6615 / 775 753 6616	VERACRUZ	<b>LA CASA DISTRIBUIDORA TRUPER</b> BLVD. PRIMAVERA, ESQ. HORTENSIA S/N, COL. PRIMAVERA C.P. 93308, POZA RICA, VER. TEL.: 782 823 8100 / 826 8484
JALISCO	<b>SUCURSAL GUADALAJARA</b> AV. ADOLFO B. HORN # 6800, COL. SANTA CRUZ DEL VALLE, C.P. 45655, TLAJOMULCO DE ZUÑIGA, JAL. TEL.: 33 3606 5285 AL 90	YUCATÁN	<b>SUCURSAL MÉRIDA</b> CALLE 33 #600 Y 602, LOCALIDAD ITZINCAB Y MULSAY, MPIO. UMANÁ, C.P. 97390, MÉRIDA, YUC. TEL.: 999 912 2451
MICHOACÁN	<b>FIX FERRETERÍAS</b> AV. PASEO DE LA REPÚBLICA #3140-A, COL. EX-HACIENDA DE LA HUERTA, C.P. 58050, MORELIA, MICH. TEL.: 443 334 6858		

Model	Code	Brand
103339	HILA-1800-2	TRUPER

Warranty. Duration: 1 year. Coverage: parts, components and workmanship against manufacturing or operating defects, except if used under conditions other than normal; when it was not operated in accordance with the instructive; was altered or repaired by personnel not authorized by TRUPER®. To make the warranty valid, present the product, stamped policy or invoice or receipt or voucher, in the establishment where you bought it or in Corregidora 35, Centro, Cuauhtémoc, CDMX, 06060, where you can also purchase parts, components, consumables and accessories. It includes the costs of transportation of the product that derive from its fulfillment of its service network. Phone number 800-018-7873. Made in China. Imported by TRUPER, S.A. de C.V. Parque Industrial 1, Parque Industrial Jilotepec, Jilotepec, Edo. de Méx. C.P. 54257, Phone number 761 782 9100.

Stamp of the business. Delivery date:





Sello del establecimiento comercial. Fecha de entrega:

Garantía. Duración: 1 año. Cobertura: piezas, componentes y mano de obra contra defectos de fabricación o funcionamiento, excepto si se usó en condiciones distintas a las normales; cuando no fue operado conforme instructivo; fue alterado o reparado por personal no autorizado por TRUPER®. Para hacer efectiva la garantía presente el producto, póliza sellada o factura o recibo o comprobante, en el establecimiento donde lo compró o en Corregidora 35, Centro, Cuauhtémoc, CDMX, 06060, donde también podrá adquirir partes, componentes, consumibles y accesorios. Incluye los gastos de transportación del producto que deriven de su cumplimiento de su red de servicio. Tel. 800-018-7873. Made in/Hecho en China. Importador TRUPER, S.A. de C.V. Parque Industrial 1, Parque Industrial Jilotepec, Jilotepec, Edo. de Méx. C.P. 54257, Tel. 761 782 9100.

**Modelo**  
103339

**Código**  
HILA-1800-2

**Marca**  
TRUPER

**TRUPER**

**Póliza de  
garantía**

En caso de tener algún problema para contactar un Centro de Servicio Autorizado TRUPER consulte nuestra página WWW.TRUPER.COM donde obtendrá un listado actualizado, o llame al: 800 690 6990 u 800-018-7873 donde le informarán cuál es el Centro de Servicio más cercano.

Centros de servicio autorizados

<b>AGUASCALIENTES</b>	<b>DE TODO PARA LA CONSTRUCCIÓN</b> GRAL. BARRAGÁN #1201, COL. CREMALL, C.P. 20030, AGUASCALIENTES, AGS. TEL.: 449 994 0537
<b>BAJA CALIFORNIA</b>	<b>SUCURSAL TIJUANA</b> AV. LA ENCANADA, LOTE #5, PARQUE INDUSTRIAL E. FLORIDO II, C.P. 22244, TIJUANA, B.C. TEL.: 664 969 5100
<b>BAJA CALIFORNIA SUR</b>	<b>FIX FERRERÍAS</b> FELIPE ÁNGELÉS ESQ. RUIZ CORTÍNEZ S/N, COL. PUEBLO NUEVO, C.P. 25670, CD. CONSTITUCIÓN, B.C.S. TEL.: 613 132 1115
<b>CAMPESHE</b>	<b>TONNERÍAS Y FERRERÍAS A A A</b> AV. ALVARO OBREGÓN #324, COL. ESPERANZA C.P. 24080 CAMPESHE, CAMP. TEL.: 981 815 2808
<b>CHIAPAS</b>	<b>FIX FERRERÍAS</b> AV. CENTRAL SUR #27, COL. CENTRO, C.P. 30700, TAMPACHULA, CHIS. TEL.: 962 118 4085
<b>CHIHUAHUA</b>	<b>SUCURSAL CHIHUAHUA</b> AV. SIESTEIRA TERREZAS #128-11, PARQUE INDUSTRIAL BARR. CUATEHÉMOC, CHIH. TEL.: 614 454 0052
<b>CUIDAD DE MÉXICO</b>	<b>FIX FERRERÍAS</b> EL MONSTRUO DE CORREGIDORA, CORREGIDORA # 35, COL. CENTRO, C.P. 06060, CUATEHÉMOC, CDMX. TEL.: 55 522 5031 / 5522 4861
<b>COAHUILA</b>	<b>SUCURSAL TOREÓN</b> CALE MEXICALMECÁNICA #280, PARQUE INDUSTRIAL ORIENTE, C.P. 27278, TOREÓN, COAH. TEL.: 871 209 68 23
<b>COLIMA</b>	<b>BOMBAS Y MOTORES BYMTESA DE MANZANILLO</b> BLVD. MIGUEL DE LA MADRID #190, COL. P.D. SEPTIEMBRE, C.P. 28239, MANZANILLO, COL. TEL.: 314 532 1986 / 532 8015
<b>DURANGO</b>	<b>TONNERÍAS AGUILA, S.A. DE C.V.</b> MAZURULLOS #200, COL. LUIS ECHEVERRÍA, DURANGO, DGO. TEL.: 618 817 1946 / 618 818 2844
<b>ESTADO DE MÉXICO</b>	<b>SUCURSAL CENTRO JILOTEPEC</b> PARQUE INDUSTRIAL # 1, COL. PARQUE INDUSTRIAL JILOTEPEC, JILOTEPEC, EDO. DE MÉX. C.P. 54257 TEL.: 761 782 9101 EXT. 5728 Y 5102
<b>GUANAJUATO</b>	<b>CIÁ, FERRERÍA NUEVO MUNDO S.A. DE C.V.</b> AV. MÉXICO - JAPON #225, CD. INDUSTRIAL, C.P. 38010, CELMA, GTO. TEL.: 461 617 7578 / 79 / 80 / 88
<b>GUERRERO</b>	<b>CENTRO DE SERVICIO EQUIPOS</b> CALE PRINCIPAL M21 II, I, I, COL. SANTA FE, C.P. 39010, CHILPANCIANGO, GRO. TEL.: 747 478 5793
<b>HIDALGO</b>	<b>FERRERRECIOS S.A. DE C.V.</b> LIBERTAD ORIENTE #504 LOCAL 30, INTERIOR DE PASAJE ROBELO, COL. CENTRO, C.P. 43600, TULANCIANGO, HGO. TEL.: 775 753 6615 / 775 753 6616
<b>JALISCO</b>	<b>SUCURSAL GUANAJARÁ</b> AV. ADOLFO B. GORDÁN #6800, COL. SANTA CRUZ DEL VALLE, C.P. 45655, TLAJAMULCO DE ZUÑIGA, JAL. TEL.: 33 5606 5285 AL 90
<b>MICHOACÁN</b>	<b>FIX FERRERÍAS</b> AV. PASEO DE LA REPÚBLICA #5140-A, COL. EX-HACIENDA DE LA HUERTA, C.P. 80500, MORELIA, MICH. TEL.: 445 334 6838
<b>MORELOS</b>	<b>FIX FERRERÍAS</b> CARTYAN ANZURES #95, ESQ. JOSÉ PERDIZ, COL. CENTRO, C.P. 82740, CUAUTLA, MOR. TEL.: 753 352 8931
<b>NAARIT</b>	<b>HERRAMIENTAS DE TEPIC</b> MAZATLÁN #117, COL. CENTRO, C.P. 65000, TEPIC, NAY. TEL.: 311 258 0540
<b>NEUVO LEÓN</b>	<b>SUCURSAL MONTERREY</b> CARRETERA LAREDO #500, 18 MONTERREY PARKS, COLOMINA PUERTA DE ANAHUAC, C.P. 66052, ESCOBEDO, NUEVO LEÓN, TEL.: 81 8352 8791 / 81 852 8790
<b>OAXACA</b>	<b>FIX FERRERÍAS</b> AV. 20 DE NOVIEMBRE #910, COL. CENTRO, C.P. 68300, TUXTEPEC, OAX. TEL.: 287 106 5092
<b>PUEBLA</b>	<b>SUCURSAL PUEBLA</b> AV. FERRERICO #7-A, SAN LORRENZO ALMECATLA, PUE. TEL.: 222 282 8282 / 84 / 85 / 86
<b>QUERÉTARO</b>	<b>ARU HERRAMIENTAS S.A. DE C.V.</b> AV. PUERTO DE VERACRUZ #110, COL. RANCHO DE ENMEPIO, C.P. 76842, SAN JUAN DEL RÍO, QRO. TEL.: 427 268 4544
<b>QUINTANA ROO</b>	<b>FIX FERRERÍAS</b> CARRETERA FEDERAL MZ. 46 IT. 3 LOCAL 2, COL. ELDAL, C.P. 77170 PLAYA DEL CARMEN, Q.R. TEL.: 984 267 3140
<b>SAN LUIS POTOSÍ</b>	<b>FIX FERRERÍAS</b> AV. UNIVERSIDAD #1850, COL. EL PASEO, C.P. 78320, SAN LUIS POTOSÍ, S.L.P. TEL.: 444 822 4341
<b>SINALOA</b>	<b>SUCURSAL CUICUILCÁN</b> AV. JESÚS KUWIATE SÚS #4301, COL. HACIENDA DE LA MORVA, C.P. 80145, CUICUILCÁN, SIN. TEL.: 667 173 9139 / 173 8400
<b>SONORA</b>	<b>FIX FERRERÍAS</b> CALE 5 DE FEBRERO #57, SUR IT. 25 MZ. 10, COL. CENTRO, C.P. 85000, CD. OBEREGÓN, SON. TEL.: 644 413 2392
<b>TABASCO</b>	<b>SUCURSAL VILLAHERMOSA</b> 2A ETAPA, C.P. 86810, VILLAHERMOSA, TAB. TEL.: 993 353 7244
<b>TAMAULIPAS</b>	<b>VM ORINOS REACCIONES</b> CALLE ROSITA #527 ENTRE 20 DE NOVIEMBRE Y GRAL. RODRÍGUEZ, FRACC. REYNOSA, C.P. 88780, REYNOSA, TAMS. TEL.: 899 926 7522
<b>TLAXCALA</b>	<b>SERVICIOS Y HERRAMIENTAS INDUSTRIALES</b> PABLO SIDAR #152, COL. BARRIO DE SAN BARTOLOMÉ, C.P. 90970, SAN PABLO DEL MONTE, TLAX. TEL.: 222 222 271 7502
<b>VERACRUZ</b>	<b>LA CASA DISTRIBUIDORA TRUPER</b> BLVD. PRIMAVERA, ESQ. HORTENSIA S/N, COL. PRIMAVERA, C.P. 93308, POZA RICA, VER. TEL.: 782 823 8100 / 826 8484
<b>YUCATÁN</b>	<b>SUCURSAL MÉRIDA</b> CALE 33 #600 Y 602, LOCALIDAD ITZINCAB Y MUISAY, MPFI, UMMAN, C.P. 97390, MÉRIDA, YUC. TEL.: 999 912 2451

### Almacenaje durante el invierno

- Apague la hidrolavadora (OFF) y presione el gatillo para liberar la presión atrapada dentro de la unidad.
  - Retire la manguera de jardín y la manguera de presión.
  - Encienda la hidrolavadora (ON) y déjala correr durante 5 segundos para eliminar casi toda el agua atrapada en la bomba.
  - Desconecte la hidrolavadora y guarde el cable.
  - Almacene la hidrolavadora y accesorios en un ambiente seco y con temperatura controlada. No almacene la hidrolavadora y sus accesorios en un sitio donde la temperatura baje a 4 °C (40 °F).
- ¡ATENCIÓN!** EL DAÑO POR CONGELAMIENTO NO ESTÁ CUBIERTO EN LA GARANTÍA.

### Mantenimiento

- Cualquier reparación o mantenimiento debe ser realizado únicamente en un Centro de Servicio Autorizado TRUPER.
- Se recomienda llevar a mantenimiento una vez al año para inspección de componentes como carbones, bateros, etc.

## Solución de problemas

### Problema

La hidrolavadora no arranca.

- La hidrolavadora no está conectada.
- Tomacorriente defectuoso.
- Fusible fundido.
- Cable de extensión defectuoso.

La presión no es constante.

- La bomba está absorbiendo aire.
- Válvulas sucias, gastadas o atoradas.
- Sellos de la bomba gastados.

La hidrolavadora se detiene durante el trabajo.

- Fusible fundido.
- Suministro de tensión incorrecto.
- Sensor térmico activado.
- Boquilla parcialmente bloqueada.

El fusible se funde.

- El fusible es demasiado pequeño.
- Cambie a una instalación más alta que el consumo de amperes de la hidrolavadora.
- Intente sin usar el cable de extensión.

La hidrolavadora tiene pulsaciones.

- Hay aire en la manguera.
- Suministro incorrecto de agua.

La hidrolavadora arranca pero no sale agua.

- Bomba, mangueras o accesorios congelados.
- No hay suministro de agua.
- El filtro de agua está bloqueado.
- La boquilla está bloqueada.

- Haga funcionar la hidrolavadora con el gatillo abierto hasta que funcione regularmente y se reinicie la presión.
- Revise que el suministro de agua corresponda con las especificaciones requeridas. Evite usar mangueras largas y delgadas, mínimo de 13 mm (1/2").
- Limpie la boquilla.
- Filtro de agua bloqueado.
- Manguera entredada.

- Espere a que la bomba, mangueras o accesorios se descongelen.
- Conecte la entrada de agua.
- Limpie el filtro.
- Limpie la boquilla.

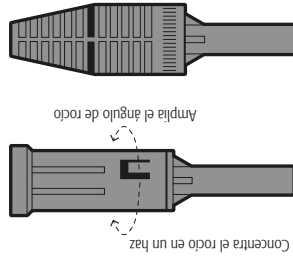

- Boquilla de rocio regulable: Gire la boquilla para abrir o cerrar el ángulo del rocio. Con el ángulo abierto el rocio abarca una superficie más amplia y es ideal para enjuagar superficies.
- Con el ángulo cerrado el rocio se dirige a un sólo punto y es ideal para limpiar.
- Boquilla de rociado turbo: Patrón de rociado de alta presión para una limpieza óptima. Mantenga la boquilla a una distancia mínima de 20 cm (8 pulgadas) de la superficie a lavar.

## Mantenimiento

**ADVERTENCIA** Desconecte el cable de alimentación del tomacorriente antes de hacer cualquier ajuste, servicio o mantenimiento a la hidrolavadora.

### Limpeza y cuidados

- Mantenga la hidrolavadora libre de polvo. Nunca utilice agua o limpiadores químicos para limpiar la hidrolavadora. Limpie solamente con un trapo limpio y seco.
- Siempre mantenga las ventillas limpias y libres de obstrucciones para garantizar un enfriamiento adecuado del motor.
- Inspeccione regularmente todos los tornillos de montaje y asegúrese de que estén apretados correctamente. En caso de que alguno de los tornillos esté suelto, apriételo inmediatamente.
- La armadura y el motor son el corazón de la hidrolavadora. Tenga mucho cuidado de que no se vean afectados por aceite o agua.
- Revise periódicamente el cable de alimentación para detectar cualquier tipo de daño. En caso de estar dañado, haga cambiar el cable en un Centro de Servicio Autorizado TRUPER.

### Lubricación de conexiones

Las conexiones de las mangueras de la hidrolavadora, de la pistola de alta presión y de las lanzas, se deben limpiar con regularidad y se deben lubricar con grasa no soluble en agua con el fin de prevenir fugas y daños en los sellos de cada conexión.

### Lubricación de boquillas

Las boquillas se deben lubricar con grasa no soluble en agua o aceite ligero de manera regular. Una boquilla bloqueada ocasiona que la presión en la bomba de presión suba demasiado. Se debe limpiar de inmediato.

1) Retire el bloqueo en la boquilla metiendo el limpiador de boquillas a través del orificio central.

2) Purgue la boquilla con agua. Vuelva a arrancar la hidrolavadora y presione el gatillo de la pistola de rociado. Si la presión sigue siendo alta repita los pasos 1 y 2.

### Filtro de agua

- Cualquier partícula extraña que ingrese a la bomba de la hidrolavadora puede dañarla. Para evitar esta posibilidad, la hidrolavadora cuenta con protección de doble filtro.
- Los filtros siempre deben estar limpios para mantener el flujo de agua y evitar daños en la máquina.

Limpeza del filtro interno (A):

- Retire el filtro cuidadosamente.
- Enjuáguelo y colóquelo dentro de la máquina.

Limpeza del filtro externo (B):

- Después de cada uso desenrosque el filtro. Desarme y enjuague sus dos piezas.
- Ensamblélo de nuevo y verifique que la rosca cierre herméticamente sin forzar. No apriete en exceso para no dañar la cuerda.

- Reemplace los filtros cuando estén rotos o presenten algún desgaste.

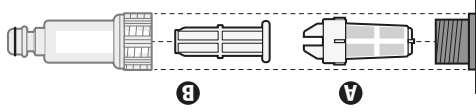



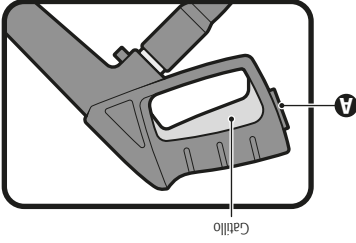

Gatillo

- Apriete el gatillo de la pistola para comenzar a rociar.
- Para interrumpir el rocío, simplemente suelte el gatillo.
- La pistola cuenta con un botón de bloqueo (A) para evitar rociados accidentales. Apuntando al frente la pistola el botón se asomará a la izquierda cuando el gatillo esté bloqueado y a la derecha cuando esté libre.

**Rociado**

**ADVERTENCIA** • Es importante que el depósito de agua almacenada siempre cuente con agua, ya que utilizar la hidrolavadora en seco más de dos minutos generaría daños en la bomba de alta presión que no están cubiertos por la garantía.

- Encienda la hidrolavadora hasta que salga agua libre flujo de agua.
- Presione el gatillo de la pistola para permitir el flujo de agua.
- Nota: La hidrolavadora no debe operar sin agua por más de 1 min.
- Es importante que el depósito de agua almacenada siempre cuente con agua, ya que utilizar la hidrolavadora en seco más de dos minutos generaría daños en la bomba de alta presión que no están cubiertos por la garantía.

**Uso de agua almacenada en tanque elevado**

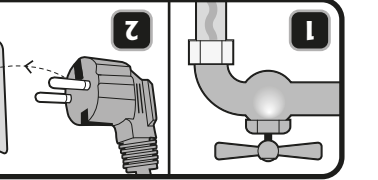

- 1- Abra el grifo del agua y manténgalo así mientras utilice la hidrolavadora.
- 2- Desenrede por completo el cable de alimentación y conecte la clavija al tomacorriente. No encienda aun a la hidrolavadora.
- 3- Apriete y sostenga el gatillo de la pistola de alta presión para liberar el aire atrapado en la hidrolavadora. Suelte el gatillo cuando el flujo del agua sea constante.
- 4- Gire el interruptor hacia la posición I (ON). El motor arrancará momentáneamente y luego se detendrá.

**Puesta en marcha**

**Encendido**

• Algunas partes de su hidrolavadora no vienen ensambladas, siga estos pasos para colocarlas:

**1.** Coloque el asa en la parte superior de la hidrolavadora y ajústela con los tornillos incluidos.

**2.** Coloque el soporte para accesorios en la parte trasera de su hidrolavadora y ajústelo con los tornillos incluidos.

**3.** Coloque las ruedas en los orificios interiores laterales de su hidrolavadora.

**4.** Finalmente coloque los soportes para la pistola y para el cable eléctrico en los laterales superiores de su hidrolavadora.

• Retire los tapones de embalaje de la salida y entrada de agua del equipo.

• Coloque el filtro (G) en la entrada de agua de la hidrolavadora (A).

**¡ATENCIÓN!** Antes de conectar la manguera de jardín, deje correr el agua por ella para expulsar cualquier objeto que tenga adentro.

• Conecte la manguera de jardín (C) no incluida) al conector rápido (D) y éste al filtro (G).

• Conecte la manguera de alta presión (H) a la salida de alta presión (F). Gire en sentido de las manecillas del reloj para apretar la conexión.

• Mantenga presionado el botón (I) al conectar el extremo de la manguera de alta presión (H) en la pistola de alta presión, cuando el extremo de la manguera tope, suelte el botón para asegurar la manguera y evitar fugas.

• Inserte el seguro en "T" de la lanza (extensión) (K) en la ranura de la pistola de alta presión en posición simultáneamente la lanza 1/4 de vuelta en sentido de las manecillas del reloj, hasta que la lanza quede firmemente en su posición.

• Repita el procedimiento para colocar alguna de las lanzas (con boquilla turbo, boquilla ajustable o dispensador de jabón) (L) en el extremo de la lanza (extensión) (K).

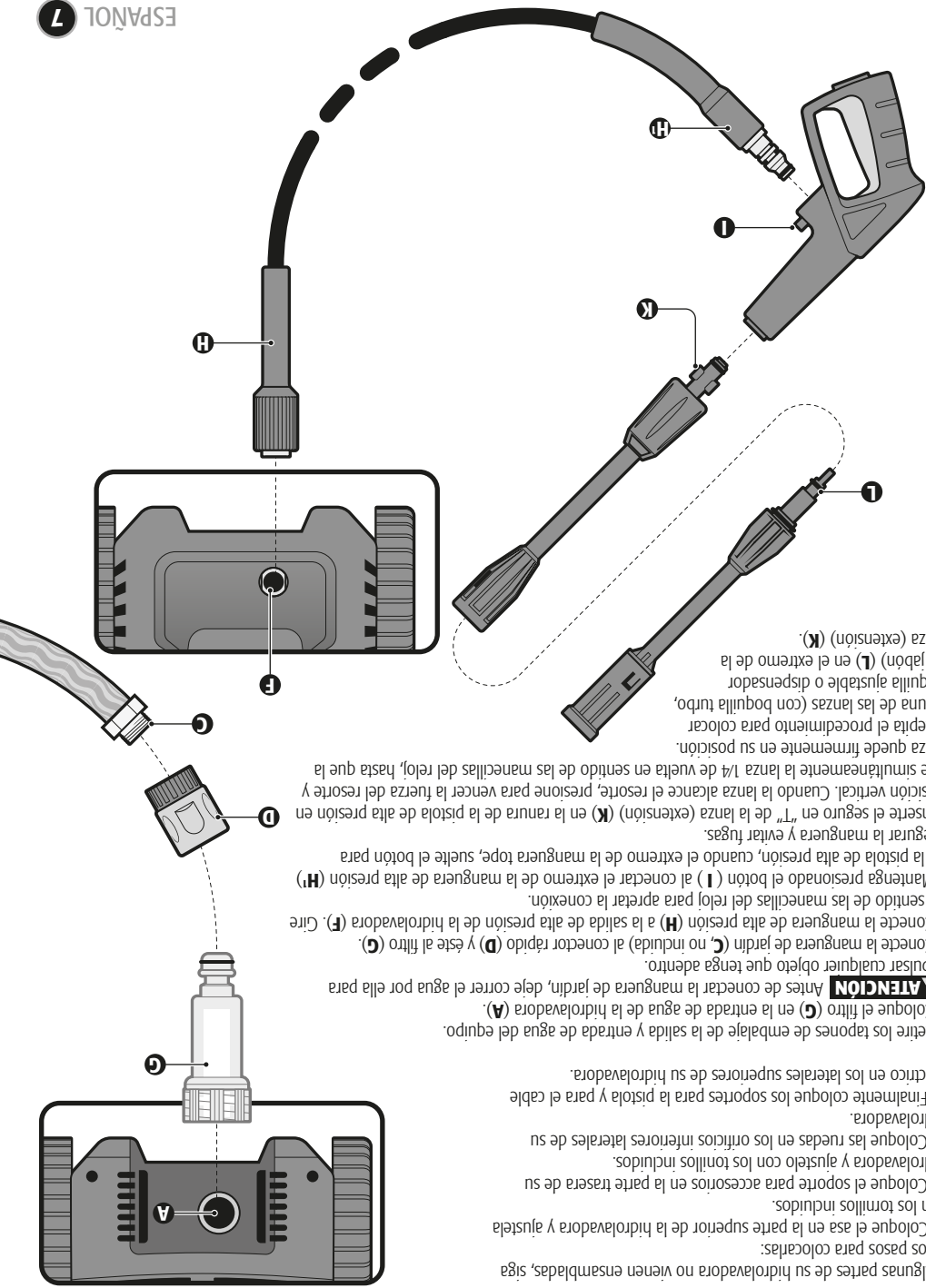

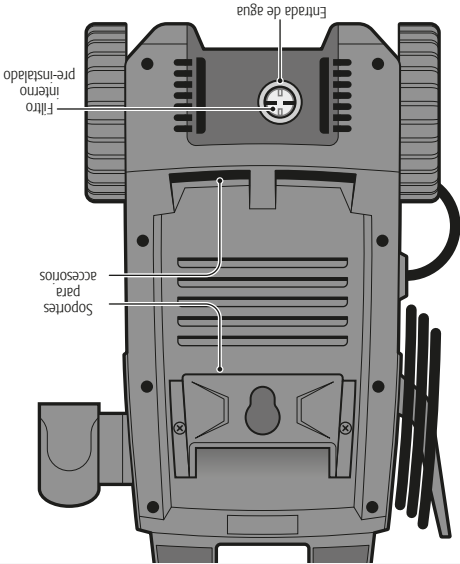
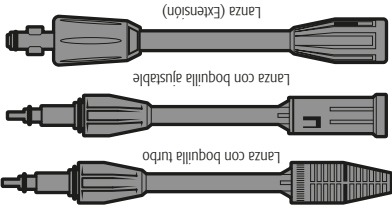
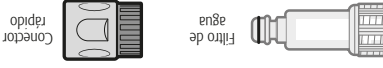
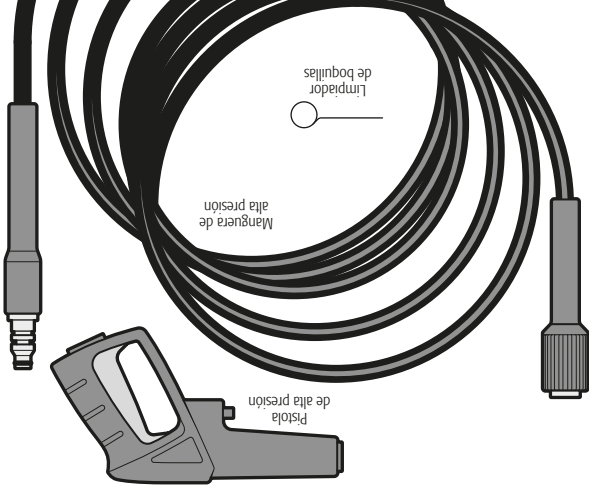
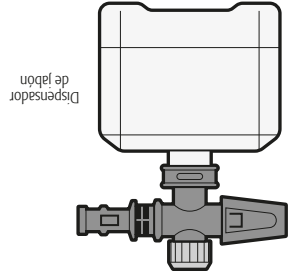
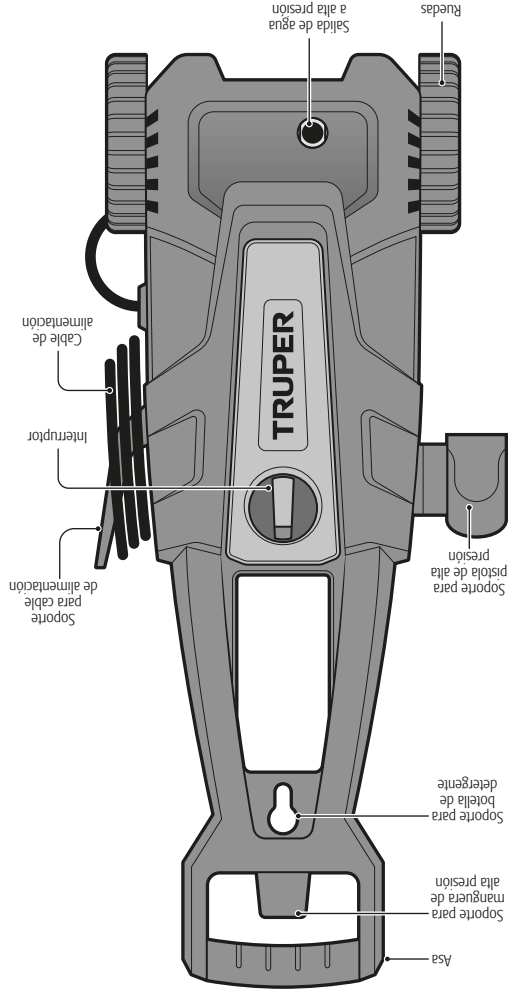

## Antes de operar la hidrolavadora

### ⚠️ ATENCIÓN

- El rociado a presión es muy poderoso y es peligroso si se le da un mal uso. No se recomienda para usarse sobre superficies pintadas, superficies de madera o artículos pegados con adhesivo.

### ⚠️ ADVERTENCIA

- No utilice blanqueador, cloro, productos químicos o cualquier otro limpiador que contenga ácidos o que no sea específico para hidrolavadoras, de lo contrario podría dañarla seriamente.

- Para minimizar la cantidad de agua que pueda entrar en contacto con la hidrolavadora durante su operación, se debe ubicar lo más lejos posible del sitio que se va a lavar.

## Al operar la hidrolavadora

### ⚠️ ADVERTENCIA

- Utilice protección para los ojos y ropa gruesa.

### ⚠️ ADVERTENCIA

- Al rociar siempre utilice ambas manos con el fin de tener un control total de la lanza.
- Nunca toque la boquilla o el rociado de agua mientras la hidrolavadora esté operando.
- Para permitir que circule el aire libremente durante su operación, la hidrolavadora NO debe cubrirse.

### ⚠️ ADVERTENCIA

- Mantenga todas las conexiones eléctricas secas y arriba del piso.

### ⚠️ ADVERTENCIA

- No toque el contacto con las manos mojadas.

## Después de operar la hidrolavadora

### ⚠️ ATENCIÓN

- Cuando la hidrolavadora no esté en uso y para prevenir una descarga accidental, se debe poner el seguro del gatillo a la pistola de rociado.

### ⚠️ ATENCIÓN

- Nunca haga nudos ni doble la manguera de alta presión. Se puede dañar.
- No utilice o almacene este producto en temperaturas por debajo de 4 °C (40 °F). La garantía no cubre daños por congelamiento.

## Paro automático

- La hidrolavadora está equipada con un dispositivo de paro que detecta cuando el gatillo de la pistola rociadora es liberado. Abriendo un circuito eléctrico en el motor para detener la hidrolavadora.

### ⚠️ ADVERTENCIA

- En caso de que falle el Paro Automático Autorizado TRUPER. El uso de la hidrolavadora en estas condiciones puede dañarla y/o ocasionar lesiones personales.

## Formas incorrectas de operar la hidrolavadora

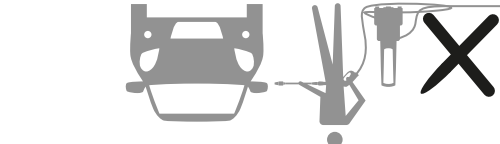

## Forma correcta de operar la hidrolavadora

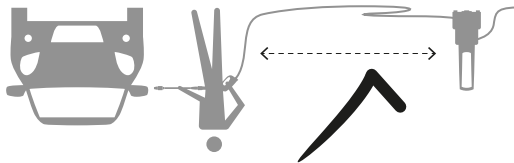

### ⚠️ ADVERTENCIA

- Una extensión del cordón inadecuada puede ser peligrosa.

de agua. El receptor deben tener una construcción contra la entrada de alta presión, etc.

- Si se utiliza una extensión para el cable, la clavija y los dispositivos de seguridad, boquillas de alta presión, pistola importantes del aparato presentará algún daño, por ejemplo No utilice el aparato si el cable de alimentación o partes recomendados por el fabricante.

- Utilice únicamente boquillas, guardas y accesorios guardas y accesorios son importantes para la seguridad del aparato. Las boquillas de alta presión, etc.

- Para garantizar la seguridad del aparato, utilice piezas de reemplazo originales o aprobadas por el fabricante.

- La hidrolavadora no debe utilizarse por niños o por personas sin capacitación para usarla.
- No dirija el chorro de agua en contra de sí mismo u otras personas para limpiar la ropa o el calzado.

- Desconectar de la alimentación eléctrica antes de llevar a cabo un mantenimiento por el usuario.

### ⚠️ ADVERTENCIA

- El chorro de alta presión puede ser peligroso si se le da un mal uso. El chorro no debe dirigirse directamente contra cualquier ser vivo, equipo eléctrico activo o el aparato en sí mismo.

### ⚠️ ADVERTENCIA

- No utilice el aparato en presencia de varias personas a menos que utilicen ropa que los proteja.

### ⚠️ ADVERTENCIA

- El uso de otros agentes de limpieza o químicos pueden afectar seriamente la seguridad del aparato.

### ⚠️ ADVERTENCIA

- Este aparato ha sido diseñado para uso con el agente de limpieza proporcionado o recomendado para proporcionar el circuito a tierra.

tierra excede 50 mA por 50 s o un dispositivo que interrumpe la alimentación si la corriente de fuga puesta a alimentación incluye un dispositivo de corriente residual que un electricista calificado. Se recomienda que dicha

- La conexión a la alimentación eléctrica debe realizarse por

# Advertencias generales de seguridad para herramientas eléctricas

**¡ADVERTENCIA! Lea detenidamente todas las advertencias de seguridad y todas las instrucciones que se listan a continuación.** La omisión de alguna de ellas puede dar como resultado un choque eléctrico, incendio y/o daño serio. **Conserve las advertencias y las instrucciones para futuras referencias.**

No sobrepase su campo de acción. Mantenga ambos pies bien asentados sobre el suelo y conserve el equilibrio en todo momento. Esto permite un mejor control de la herramienta en situaciones inesperadas. Vista adecuadamente. No vista ropa suelta o joyas. Mantenga su pelo, su ropa y guantes alejados de las piezas en movimiento. La ropa suelta, joyas o cabellajo largo, pueden quedar atrapados en las piezas en movimiento. En caso de contar con dispositivos de extracción y recolección de polvo conectados a la herramienta, verifique sus conexiones y úselos correctamente. El uso de estos dispositivos reduce los riesgos relacionados con el polvo.

**Uso y cuidados de la herramienta**  
No fuerce la herramienta. Use la herramienta adecuada para el trabajo a realizar. La herramienta adecuada hace un trabajo mejor y más seguro cuando se usal ritmo para el que fue diseñada.

No use la herramienta si el interruptor no funciona. Cualquier herramienta eléctrica que no pueda encenderse o apagarse es peligrosa y debe repararse antes de ser operada. Desconecte la herramienta de la fuente de alimentación y/o de la batería antes de efectuar cualquier ajuste, cambiar accesorios o almacenarla. Estas medidas reducen el riesgo de arranque accidentalmente. Almacene las herramientas fuera del alcance de los niños y no permita su manejo por personas no familiarizadas con las herramientas o con las instrucciones.

Déle mantenimiento a la herramienta. Compruebe que las partes móviles no estén desalineadas o trabadas, que no haya piezas rotas u otras condiciones que puedan afectar su operación. Repare cualquier daño antes de usar la herramienta. Muchos accidentes son causados por el escaso mantenimiento de las herramientas. Mantenga los accesorios de corte afilados y limpios. Los accesorios de corte en buenas condiciones son menos probables de trabarse y más fáciles de controlar.

Use la herramienta, sus componentes y accesorios de acuerdo con estas instrucciones y de la manera prevista para el tipo de herramienta, en condiciones de trabajo adecuadas. El uso de la herramienta para aplicaciones diferentes para las que esta diseñada podría causar una situación de peligro.

**Servicio**  
Repare la herramienta en un Centro de Servicio Autorizado TRUPER usando sólo piezas de repuesto idénticas. Para mantener la seguridad de la herramienta.

La máquina no debe ser utilizada por niños por personas con capacidades físicas, sensoriales o mentales reducidas, tampoco por personas sin experiencia o conocimientos en su uso, a menos que estas instrucciones sean supervisadas por un personal responsable de su seguridad o reciban instrucciones previas sobre el uso de la máquina. Los niños deben de estar bajo supervisión si niños o personas discapacitadas llegan a utilizar cualquier tipo de aparato electrodoméstico o estén cerca de él.

## Área de trabajo

Mantenga el área de trabajo limpia y bien iluminada. Las áreas desordenadas y oscuras son propensas a accidentes.

No maneje la herramienta en ambientes explosivos, como en presencia de líquido, gas o polvo inflamables. Las herramientas eléctricas producen chispas que pueden encender material inflamable. Mantenga alejados a los niños y curiosos cuando opere la herramienta. Las distracciones pueden hacer que pierda el control.

**Seguridad eléctrica**  
La clavija de la herramienta debe coincidir con el tomacorriente. Nunca modifique una clavija. No use ningún tipo de adaptador para clavijas de herramientas puestas a tierra. Las clavijas modificadas y enchufes diferentes aumentan el riesgo de choque eléctrico. Evite el contacto del cuerpo con superficies puestas a tierra como tuberías, radiadores, cocinas eléctricas y refrigeradores. Hay un mayor riesgo de choque eléctrico si el cuerpo está puesto a tierra. No exponga la herramienta a la lluvia o condiciones de humedad. El agua que ingresa en la herramienta aumenta el riesgo de choque eléctrico.

No fuerce el cable. Nunca use el cable para transportar, levantar o desconectar la herramienta. Mantenga el cable lejos del calor, aceite, orillas afiladas o piezas en movimiento. Los cables dañados o enredados aumentan el riesgo de choque eléctrico. Cuando maneje una herramienta en exteriores, use una extensión especial para uso en exteriores. El uso de una extensión adecuada para exteriores reduce el riesgo de choque eléctrico. Si el uso de la herramienta en un lugar húmedo es inevitable, use una alimentación protegida por un interruptor de circuito de falla a tierra (GFCI). El uso de un GFCI reduce el riesgo de choque eléctrico.

## Seguridad personal

Esté alerta, vigile lo que está haciendo y use el sentido común cuando maneje una herramienta. No la use si está cansado o bajo la influencia de drogas, alcohol o medicamentos. Un momento de distracción mientras maneja la herramienta puede causar un daño personal.

Use equipo de seguridad. Use siempre protección para los ojos. El uso de equipo de protección para los ojos de seguridad, mascarilla antipolvo, zapatos antideslizantes, casco y protección para sus oídos en condiciones apropiadas, reduce de manera significativa los daños personales.

Evite arranques accidentales. Asegúrese de que el interruptor está en posición "apagado" antes de conectar a la fuente de alimentación y/o a la batería o transportar la herramienta. Transportar herramientas eléctricas con el dedo sobre el interruptor o conectar herramientas eléctricas que tienen el interruptor en posición de "encendido" puede causar accidentes.

Retire cualquier llave o herramienta de ajuste antes de arrancar la herramienta eléctrica. Las llaves o herramientas que quedan en las partes rotativas de la herramienta pueden causar un daño personal.



# Especificaciones técnicas

TRUPER

**HILA-1800-2**

Código	•	103339
Descripción	•	Hidrolavadora eléctrica de alta presión
Presión máxima	•	12.4 MPa (1 800 PSI)
Presión mínima y máxima de entrada de agua	•	0.248 MPa - 0.345 MPa (36 PSI - 50 PSI)
Tasa máxima de flujo	•	336 l/h
Máxima temperatura de entrada	•	45 °C
Tensión	•	220 V~
Corriente	•	6.5 A
Potencia	•	1 500 W
Nivel de ruido	•	92 dB
Nivel de vibración	•	1.8 m/s <sup>2</sup>
Peso	•	5.2 kg
Ciclo de trabajo	•	50 min de trabajo por 20 min de descanso. Máximo diario 6 horas.
Conductores	•	H05VV-F 2X0.75 mm <sup>2</sup>
Aislamiento	•	Clase II

El cable de alimentación tiene sujeta-cables tipo: Y

La clase de construcción de la herramienta es: Reforzada

La clase de aislamiento térmico de los devanados del motor: Clase F

## ADVERTENCIA

Si el cable de alimentación se daña, éste debe ser reemplazado por el fabricante o Centro de Servicio Autorizado TRUPER, con el fin de evitar algún riesgo de descarga o accidente considerable.

La construcción del aislamiento eléctrico de esta herramienta es alterado por salpicaduras o derramamiento de líquidos durante su operación. No la exponga a la lluvia, líquidos y/o humedad.

## ADVERTENCIA

Antes de obtener acceso a las terminales, todos los circuitos de alimentación deben ser desconectados.

# Requerimientos eléctricos

## ADVERTENCIA

Las herramientas de doble aislamiento y aislamiento reforzado eliminan la necesidad de un cable de corriente de 3 partes con conexión a tierra o de un sistema de corriente eléctrica con conexión a tierra.

## ADVERTENCIA

Al usar un cable de extensión, asegúrese de usar el calibre suficiente para transportar la corriente que consumirá su herramienta. Un cable de un calibre inferior ocasionará caídas de tensión en la línea, teniendo como resultado pérdida de potencia y sobrecalentamiento del motor. La siguiente tabla muestra el tamaño correcto que debe usarse dependiendo de la longitud del cable y de la capacidad de amperes indicada en la placa de datos de la herramienta. Si tiene dudas use el siguiente calibre más alto.

Capacidad en Amperes

Número de conductores

Calibre de extensión mayor de 15 m

de 0 A hasta 10 A  
de 10 A hasta 13 A  
de 13 A hasta 15 A  
de 15 A hasta 20 A

3 (uno a tierra)

18 AWG(\*)  
16 AWG  
14 AWG  
8 AWG

16 AWG  
14 AWG  
12 AWG  
6 AWG

## ADVERTENCIA

Al operar herramientas eléctricas en exteriores, utilice una extensión aterrizada marcada como "Uso exterior" marca **VOLTECK**. Estas extensiones son especiales para el uso en exteriores y reducen el riesgo de sufrir una descarga eléctrica.

\* Se permite utilizarlo siempre y cuando las extensiones mismas cuenten con un artefacto de protección contra sobrecorriente. AWG = Calibre de alambre estadounidense (American Wire Gauge). Referencia: NMX-F-195-ANEC.

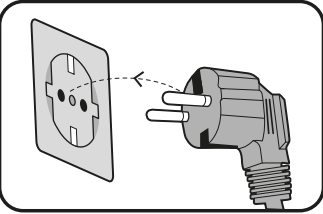

3

ESPAÑOL

- 3 Especificaciones técnicas
- 3 Requemientos eléctricos
- 4 Advertencias generales de seguridad para herramientas eléctricas
- 5 Advertencias de seguridad para uso de hidrolavadoras eléctricas
- 6 Partes
- 7 Ensamble
- 8 Puesta en marcha
- 9 Mantenimiento
- 10 Solución de problemas
- 11 Centros de servicio autorizados
- 12 Póliza de garantía

Para poder sacar el máximo provecho de la herramienta, alargar su vida útil, hacer válida la garantía en caso de ser necesario y evitar riesgos o lesiones graves, es fundamental leer este instructivo por completo antes de usar la herramienta.

Guarde este instructivo para futuras referencias. Los gráficos de este instructivo son para referencia, pueden variar del aspecto real de la herramienta.

**ATENCIÓN**

**Recomendaciones de uso y cuidados**

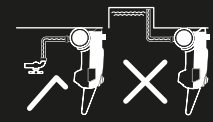

**ESTA MÁQUINA NO SUCCIONA AGUA DE ESTANQUES O DEPOSITOS.**

Debe conectarse a una toma de suministro o a un tanque elevado.

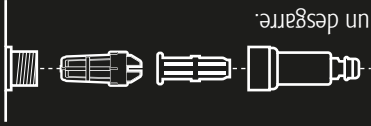

**SIEMPRE USE LOS FILTROS Y LIMPIELOS DESPUÉS DE CADA USO.**

Reemplace el filtro cuando este roto o presente un desgaste.



**RESPECTE LOS CICLOS DE TRABAJO.** 50 min de trabajo por 20 min de descanso. Máximo diario 6 horas.

Realice **MANTENIMIENTO** periódico a su máquina (página 9).

## Instructivo de Hidrolavadora eléctrica de alta presión

12.4 MPa  
**1 800 PSI**

Este instructivo es para:  
**Código Modelo** 103339 HILA-1800-2

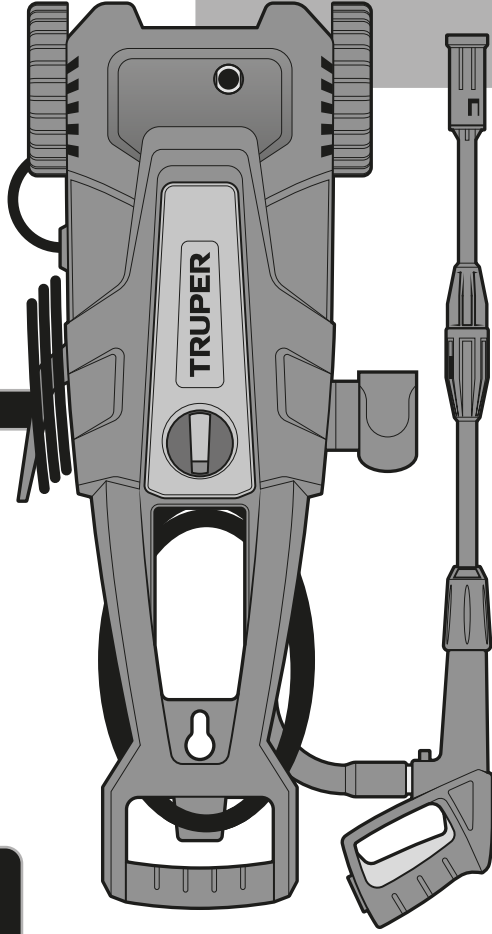

# HILA-1800-2

**ATENCIÓN**



Lea este Instructivo por completo  
antes de usar la herramienta.

