

Instructivo de

**Destornillador  
inalámbrico****220 r/min**

Velocidad

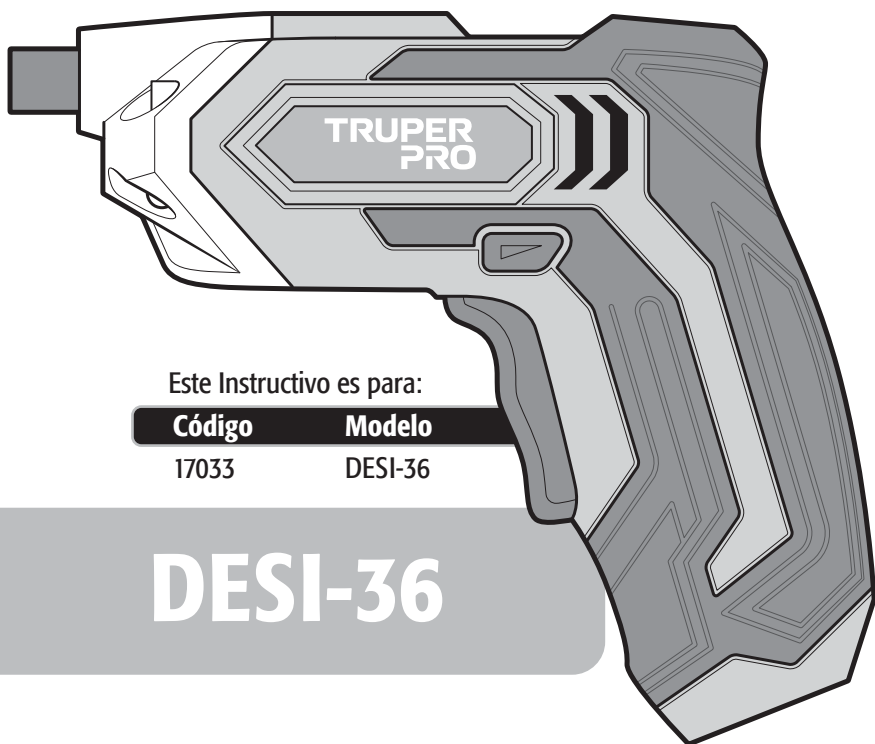

Este Instructivo es para:

**Código**

17033

**Modelo**

DESI-36

**DESI-36****⚠ ATENCIÓN**Lea este Instructivo por completo  
antes de usar la herramienta.

Especificaciones técnicas .....	3
Requerimientos eléctricos .....	3
 Advertencias generales de seguridad para herramientas eléctricas .....	4
 Advertencias de seguridad para uso de destornilladores eléctricos .....	5
Partes .....	6
Puesta en marcha .....	6
Mantenimiento .....	8
Solución de problemas .....	8
Centros de servicio autorizados .....	9
Póliza de garantía .....	10

### **ATENCIÓN**

Para poder sacar el máximo provecho de la herramienta, alargar su vida útil, hacer válida la garantía en caso de ser necesario y evitar riesgos o lesiones graves, es fundamental leer este instructivo por completo antes de usar la herramienta.

Guarde este instructivo para futuras referencias.

Los gráficos de este instructivo son para referencia, pueden variar del aspecto real de la herramienta.

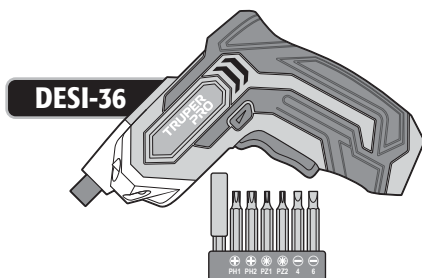

## DESI-36

Código	•	17033	
Descripción	•	Destornillador inalámbrico	
Velocidad	•	220 r/min	
Soporte para puntas	•	6.5 mm (1/4")	
Batería recargable	•	Tensión: 3.6 V --- Capacidad: 1.3 Ah Tipo: lón-Litio	
Tiempo de recarga	•	2 horas	Grado IP • IP20
Cargador	Entrada	Tensión: 127 V~ 60 Hz 200 mA	
	Salida	Tensión: 5 V --- 0.5 A	

El cable de alimentación del cargador tiene sujeta-cables tipo: Y  
La clase de construcción del cargador es: doble aislamiento

**⚠️ ADVERTENCIA** Si el cable de alimentación se daña, éste debe ser reemplazado por el fabricante o Centro de Servicio Autorizado TRUPER, con el fin de evitar algún riesgo de descarga o accidente considerable.

La construcción del aislamiento eléctrico de esta herramienta es alterado por salpicaduras o derramamiento de líquidos durante su operación. No la exponga a la lluvia, líquidos y/o humedad.



**⚠️ ADVERTENCIA** Antes de obtener acceso a las terminales, todos los circuitos de alimentación deben ser desconectados.

## Requerimientos eléctricos

**⚠️ ADVERTENCIA** Las herramientas de doble aislamiento y aislamiento reforzado eliminan la necesidad de un cable de corriente de 3 partes con conexión a tierra o de un sistema de corriente eléctrica con conexión a tierra.

**⚠️ ADVERTENCIA** Al usar un cable de extensión, asegúrese de usar el calibre suficiente para transportar la corriente que consumirá su herramienta. Un cable de un calibre inferior ocasionará caídas de tensión en la línea, teniendo como resultado pérdida de potencia y sobrecalentamiento del motor. La siguiente tabla muestra el tamaño correcto que debe usarse dependiendo de la longitud del cable y de la capacidad de amperes indicada en la placa de datos de la herramienta. Si tiene dudas use el siguiente calibre más alto.

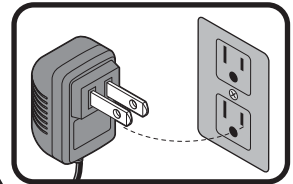

Capacidad en Amperes	Número de conductores	Calibre de extensión	
		de 1.8 m a 15 m	mayor de 15 m
de 0 A hasta 10 A	3 (uno a tierra)	18 AWG(*)	16 AWG
de 10 A hasta 13 A		16 AWG	14 AWG
de 13 A hasta 15 A		14 AWG	12 AWG
de 15 A hasta 20 A		8 AWG	6 AWG

\* Se permite utilizarlo siempre y cuando las extensiones mismas cuenten con un artefacto de protección contra sobrecorriente.

AWG = Calibre de alambre estadounidense (American Wire Gauge). Referencia: NMX-J-195-ANCE

**⚠️ ADVERTENCIA** Al operar herramientas eléctricas en exteriores, utilice una extensión aterrizada marcada como "Uso exterior" marca **VOLTECK**. Estas extensiones son especiales para el uso en exteriores y reducen el riesgo de sufrir una descarga eléctrica.



**¡ADVERTENCIA!** Lea detenidamente todas las advertencias de seguridad y todas las instrucciones que se enlistan a continuación. La omisión de alguna de ellas puede dar como resultado un choque eléctrico, incendio y/o daño serio. **Conserve las advertencias y las instrucciones para futuras referencias.**

### Área de trabajo

Mantenga el área de trabajo limpia y bien iluminada.

Las áreas desordenadas y oscuras son propensas a accidentes.



No maneje la herramienta en ambientes explosivos, como en presencia de líquido, gas o polvo inflamables.

Las herramientas eléctricas producen chispas que pueden encender material inflamable.



Mantenga alejados a los niños y curiosos cuando opere la herramienta.

Las distracciones pueden hacer que pierda el control.



### Seguridad eléctrica

La clavija de la herramienta debe coincidir con el tomacorriente. Nunca modifique una clavija. No use ningún tipo de adaptador para clavijas de herramientas puestas a tierra.

Clavijas modificadas y enchufes diferentes aumentan el riesgo de choque eléctrico.



Evite el contacto del cuerpo con superficies puestas a tierra como tuberías, radiadores, cocinas eléctricas y refrigeradores.

Hay un mayor riesgo de choque eléctrico si el cuerpo está puesto a tierra.

No exponga la herramienta a la lluvia o condiciones de humedad.

El agua que ingresa en la herramienta aumenta el riesgo de choque eléctrico.

No fuerce el cable. Nunca use el cable para transportar, levantar o desconectar la herramienta. Mantenga el cable lejos del calor, aceite, orillas afiladas o piezas en movimiento.

Los cables dañados o enredados aumentan el riesgo de choque eléctrico.

Cuando maneje una herramienta en exteriores, use una extensión especial para uso en exteriores.

El uso de una extensión adecuada para exteriores reduce el riesgo de choque eléctrico.

Si el uso de la herramienta en un lugar húmedo es inevitable, use una alimentación protegida por un interruptor de circuito de falla a tierra (GFCI).

El uso de un GFCI reduce el riesgo de choque eléctrico.

### Seguridad personal

Esté alerta, vigile lo que está haciendo y use el sentido común cuando maneje una herramienta. No la use si está cansado o bajo la influencia de drogas, alcohol o medicamentos.

Un momento de distracción mientras maneja la herramienta puede causar un daño personal.

Use equipo de seguridad. Use siempre protección para los ojos.

El uso de equipo de seguridad como lentes de seguridad, mascarilla antipolvo, zapatos antideslizantes, casco y protección para los oídos en condiciones apropiadas, reduce de manera significativa los daños personales.



Evite arranques accidentales. Asegúrese de que el interruptor está en posición "apagado" antes de conectar a la fuente de alimentación y/o a la batería o transportar la herramienta.

Transportar herramientas eléctricas con el dedo sobre el interruptor o conectar herramientas eléctricas que tienen el interruptor en posición de "encendido" puede causar accidentes.

Retire cualquier llave o herramienta de ajuste antes de arrancar la herramienta eléctrica.

Las llaves o herramientas que quedan en las partes rotativas de la herramienta pueden causar un daño personal.

No sobrepase su campo de acción. Mantenga ambos pies bien asentados sobre el suelo y conserve el equilibrio en todo momento.

Esto permite un mejor control de la herramienta en situaciones inesperadas.

Vista adecuadamente. No vista ropa suelta o joyas. Mantenga su pelo, su ropa y guantes alejados de las piezas en movimiento.

La ropa suelta, joyas o cabello largo pueden quedar atrapados en las piezas en movimiento.



En caso de contar con dispositivos de extracción y recolección de polvo conectados a la herramienta, verifique sus conexiones y úselos correctamente.

El uso de estos dispositivos reduce los riesgos relacionados con el polvo.

### Uso y cuidados de la herramienta

No fuerce la herramienta. Use la herramienta adecuada para el trabajo a realizar.

La herramienta adecuada hace un trabajo mejor y más seguro cuando se usa al ritmo para el que fue diseñada.



No use la herramienta si el interruptor no funciona.

Cualquier herramienta eléctrica que no pueda encenderse o apagarse es peligrosa y debe repararse antes de ser operada.

Desconecte la herramienta de la fuente de alimentación y/o de la batería antes de efectuar cualquier ajuste, cambiar accesorios o almacenarla.

Estas medidas reducen el riesgo de arrancar la herramienta accidentalmente.

Almacene las herramientas fuera del alcance de los niños y no permita su manejo por personas no familiarizadas con las herramientas o con las instrucciones.

Las herramientas eléctricas son peligrosas en manos no entrenadas.



Déle mantenimiento a la herramienta. Compruebe que las partes móviles no estén desalineadas o trabadas, que no haya piezas rotas u otras condiciones que puedan afectar su operación. Repare cualquier daño antes de usar la herramienta.

Muchos accidentes son causados por el escaso mantenimiento de las herramientas.

Mantenga los accesorios de corte afilados y limpios.

Los accesorios de corte en buenas condiciones son menos probables de trabarse y más fáciles de controlar.

Use la herramienta, sus componentes y accesorios de acuerdo con estas instrucciones y de la manera prevista para el tipo de herramienta, en condiciones de trabajo adecuadas.

El uso de la herramienta para aplicaciones diferentes para las que está diseñada podría causar una situación de peligro.

## Uso y cuidado de la herramienta a baterías

### Recargue sólo con el cargador especificado por TRUPER.

El cargador indicado para una batería puede ocasionar peligro de incendio si se utiliza con otra batería.

### Use baterías específicamente diseñadas para la herramienta.

El uso de cualquier otra batería puede ocasionar peligro de daños e incendio.

Cuando la batería no esté en uso, manténgala alejada de cualquier objeto metálico como clips, monedas, llaves, clavos, tornillos o cualquier objeto metálico que pueda hacer conexión entre las terminales. 

Un cortocircuito entre las terminales puede ocasionar quemaduras o incendio.

En condiciones severas, puede derramarse líquido de la batería; evite el contacto. Si hay contacto accidental, lave la zona con agua. Si hay contacto con los ojos, busque ayuda médica.

El líquido derramado puede causar irritación o quemaduras.

## Servicio

Repare la herramienta en un Centro de Servicio Autorizado TRUPER usando sólo piezas de repuesto idénticas.





Para mantener la seguridad de la herramienta.



Esta herramienta cumple con la Norma Oficial Mexicana (NOM).

# Advertencias de seguridad para uso de destornilladores eléctricos

## Carga del destornillador

- El uso incorrecto del cargador puede ocasionar daños.
- Revise con regularidad que el cargador no esté dañado, especialmente el cable conector y la carcasa.
- No utilice un cargador expuesto a golpes o descargas, o si se cae o está dañado. Acuda a un Centro de Servicio Autorizado TRUPER para su reparación antes de usarlo.
- Por ningún motivo desarme el cargador. Las reparaciones sólo las debe llevar a cabo personal de un Centro de Servicio Autorizado TRUPER. Un mal ensamblado puede ocasionar un incendio o descarga eléctrica.
- Nunca use el cargador en ambientes donde existan materiales explosivos o inflamables. 
- Conecte el cargador solo a tomacorrientes domésticos. No conecte el cargador si el tomacorriente tiene un valor de tensión diferente al indicado en su etiqueta de especificaciones.
- Una instalación eléctrica defectuosa o tensión excesiva en el tomacorriente pueden originar una descarga eléctrica. 
- Conecte el cargador a tomacorrientes de fácil acceso para poder desconectarlo rápidamente en caso de falla.
- No cargar el destornillador de manera correcta puede dañar su batería, el cargador y el destornillador.
- Cargue el destornillador a una temperatura ambiente de 0 °C a 45 °C. La temperatura ideal es de 23 °C
- Asegúrese de que la ventilación sea adecuada al recargar las baterías, pues en el proceso se liberan gases.
- Cargue el destornillador en interiores, no al aire libre.
- Confirme que el cargador no esté en ambientes húmedos, de lo contrario, existe el riesgo de descarga eléctrica. 
- No utilice el cargador para propósitos para los que no fue diseñado. El cargador es solo para cargar el destornillador. Otros usos pueden resultar en incendio o descarga eléctrica fatal.  
- No intente recargar el destornillador con un cargador diferente al suministrado.
- Use el cargador solo para cargar el destornillador y no como suministro eléctrico mientras opera el destornillador.
- No coloque objetos sobre el cargador y no lo cubra o puede sobrecalentarse. No coloque el cargador cerca de fuentes de calor.
- Coloque el cable eléctrico de tal forma que nadie se pueda tropezar con él o pisarlo.
- Después de cargar el destornillador, desconecte siempre el cargador del suministro eléctrico.
- Nunca jale o desconecte el cargador usando el cable de conexión.

- De preferencia evite el uso de cables de extensión. En caso de que su uso sea absolutamente necesario, asegúrese de que cumplan con los requerimientos eléctricos de la página 3.
- Nunca coloque el destornillador o los accesorios sobre o cerca de superficies calientes.

## Elija la punta apropiada

- **ATENCIÓN** Use solamente las puntas del destornillador recomendadas por TRUPER.
- Mantenga en buenas condiciones las puntas del destornillador. Esto reduce la carga sobre la herramienta y alarga su vida útil.

## Al operar el destornillador

- **ATENCIÓN** Esta herramienta está diseñada para funcionar con tornillos. NO ES UN TALADRO.
- Esta es una herramienta para trabajo ligero, no debe ser utilizada para retirar o colocar tornillos que requieran un torque elevado.
- No intente modificar de modo alguno la herramienta o sus accesorios.
- Nunca use el destornillador con el cargador conectado.
- Encienda el destornillador después de colocar las puntas.
- Tenga mucho cuidado cuando atornille tornillos con cabeza de ranura ya que la herramienta se puede resbalar.
- No imprima demasiada fuerza.
- No use esta herramienta con una sola mano.
- Después de cada uso, retire la punta y las extensiones y guárdelas bien
- **ADVERTENCIA** ¡Peligro de asfixia! Los niños pueden tragar las piezas pequeñas y asfixiarse.  Mantenga a los niños alejados de las piezas pequeñas.

**Sujete la herramienta eléctrica por las superficies de agarre aislantes cuando realice una operación donde el sujetador pueda hacer contacto con cables ocultos o con su propio cordón de alimentación.**

Los sujetadores que entran en contacto con un cable energizado pueden convertir en partes vivas a las partes metálicas de la herramienta eléctrica y como consecuencia de esto, ocasionar una descarga eléctrica al operador.

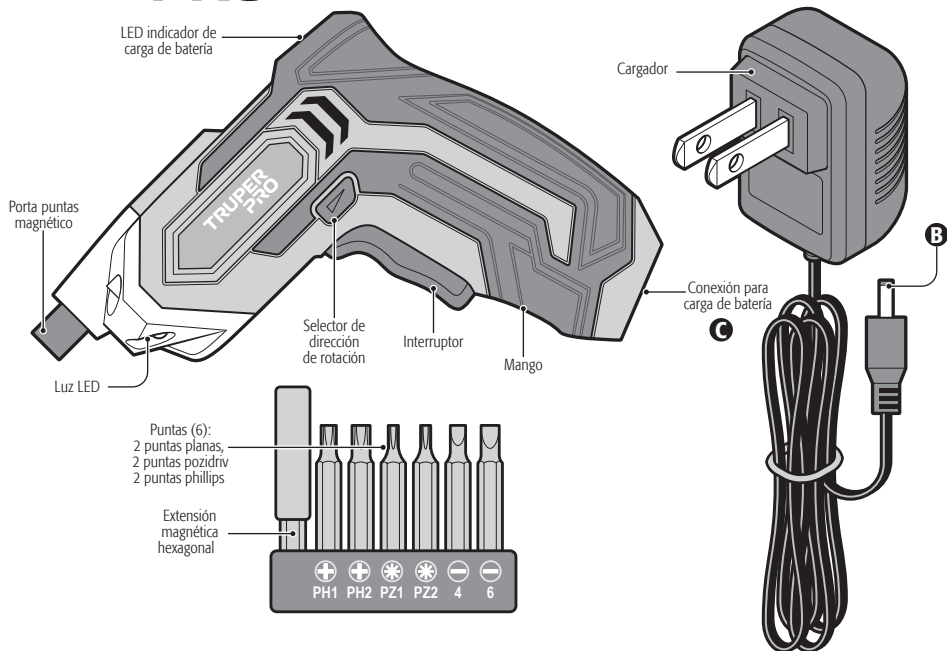

## Puesta en marcha

### Carga de batería del destornillador

- Cargue el destornillador si el indicador de carga muestra baja batería (luz roja, **A**).
  - Al utilizar una batería recargable Ion-Litio, el destornillador se puede cargar en cualquier momento sin importar su nivel de carga y sin pérdida de capacitancia.
  - El destornillador tiene poca carga de batería al momento de la compra. Debe recargarse antes del primer uso:
1. Inserte el contacto del cable del cargador (**B**) en la conexión para carga de batería (**C**) del destornillador.
  2. Inserte la clavija del cargador en un tomacorriente debidamente instalado. El LED mostrará la luz roja. Cuando la batería se cargue por completo, el LED mostrará las luces verde, amarilla y roja. Durante el proceso de carga el contacto de suministro eléctrico, el cargador y la batería recargable se calientan, lo cual es normal y no indica ningún desperfecto.
  3. Desconecte el cargador del suministro después de 2 horas.
  4. Retire el contacto del cable del cargador de la conexión para carga de batería del destornillador.
  5. Permita que el destornillador se enfríe a temperatura ambiente en caso que se caliente durante el proceso de carga. Pasado ese periodo, puede usar su destornillador.

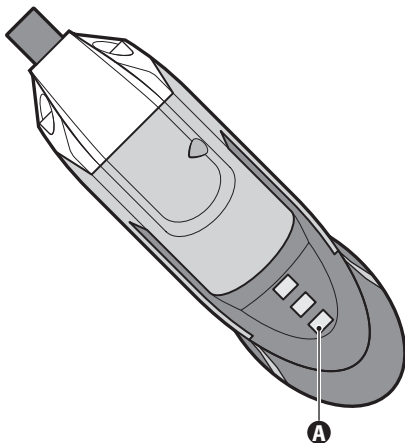

## Instalación de la punta

Las puntas se pueden insertar directamente en el portapuntas magnético (D).

Puede utilizar la extensión magnética (E):

1. Inserte la extensión magnética hasta el fondo del portapuntas magnético.
2. Seleccione una punta que corresponda al tornillo.
3. Inserte la punta seleccionada hasta el tope en la extensión magnética.

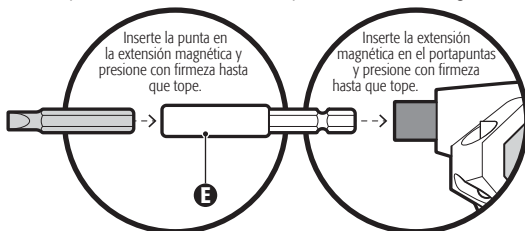
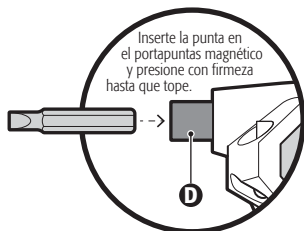

## Encendido y control de operación

- Mantenga presionado el interruptor (A) para mantener el destornillador en movimiento. Suelte el interruptor para detener el movimiento del destornillador.
- Puede empezar a atornillar sin encender el destornillador pero no trate de atornillar por completo de esa forma.
- Desplace el selector de dirección de rotación hacia la izquierda para atornillar
- Desplace el selector de dirección de rotación hacia la derecha para desatornillar

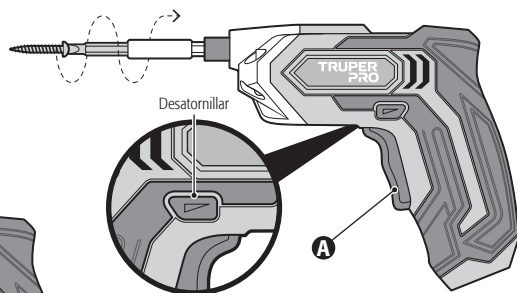
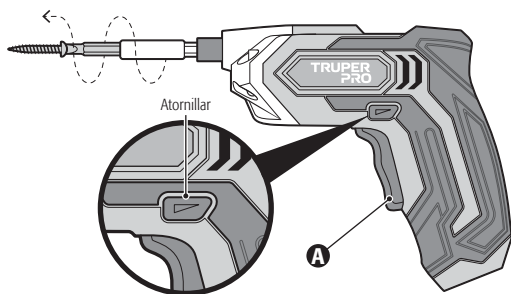

## Luz LED

- Al presionar el interruptor se enciende la luz LED.
- No mire directamente al rayo de luz ni lo apunte a los ojos de otra persona.

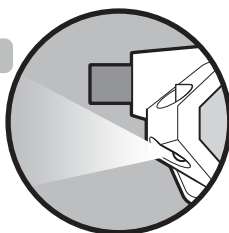

### Limpieza y almacenaje

- No utilice productos limpiadores agresivos, cepillos con cerdas de metal, utensilios afilados o de metal, de lo contrario dañaría la carcasa del destornillador.
- Limpie la carcasa con una tela seca y suave.
- Retire la suciedad con una tela húmeda y detergente suave.
- Nunca sumerja el destornillador en agua u otros líquidos.
- Seque el destornillador por completo antes de guardarlo.
- Cargue la batería por completo antes de almacenar el destornillador por periodos largos de tiempo. Almacenar baterías sin cargar o parcialmente descargadas puede ocasionar descarga profunda. Esto destruye las celdas de las baterías y las hace inútiles.
- Guarde el destornillador fuera del alcance de los niños. Guárdelo en un sitio con llave y con temperatura de almacenaje entre 5 °C y 20 °C

## Solución de problemas

### Problema

### Causa

### Solución

El destornillador no enciende.

- Batería descargada.
- El botón selector de rotación está en medio.

- Cargue la batería.
- Desplace el botón selector de rotación hacia la izquierda para atornillar o hacia la derecha para desatornillar.

La batería no se carga.

- Cargador mal conectado.
- Batería defectuosa.

- Revise las conexiones del cargador en el tomacorriente y en la conexión para carga de batería del destornillador.
- Acuda a un Centro de Servicio Autorizado TRUPER.



En caso de tener algún problema para contactar un Centro de Servicio Autorizado TRUPER consulte nuestra página **WWW.TRUPER.COM** donde obtendrá un listado actualizado, o llame al: **800 690-6990** ó **800 018-7873** donde le informarán cuál es el Centro de Servicio más cercano.

- AGUASCALIENTES** **DE TODO PARA LA CONSTRUCCIÓN**  
GRAL. BARRAGÁN #1201, COL. GREMIAL, C.P. 20030,  
AGUASCALIENTES, AGS. TEL.: 449 994 0537
- BAJA CALIFORNIA** **SUCURSAL TIJUANA**  
AV. LA ENCANTADA, LOTE #5, PARQUE INDUSTRIAL EL  
FLORIDO II, C.P. 22244, TIJUANA, B.C.  
TEL.: 664 969 5100
- BAJA CALIFORNIA SUR** **FIX FERRETERÍAS**  
FELIPE ÁNGELES ESQ. RUIZ CORTÍNEZ S/N, COL. PUEBLO  
NUEVO, C.P. 23670, CD. CONSTITUCIÓN, B.C.S.  
TEL.: 615 132 1115
- CAMPECHE** **TORNILLERÍA Y FERRETERÍA AAA**  
AV. ALVARO OBREGÓN #324, COL. ESPERANZA  
C.P. 24080 CAMPECHE, CAMP. TEL.: 981 815 2808
- CHIAPAS** **FIX FERRETERÍAS**  
AV. CENTRAL SUR #27, COL. CENTRO, C.P. 30700,  
TAPACHULA, CHIS. TEL.: 962 118 4083
- CHIHUAHUA** **SUCURSAL CHIHUAHUA**  
AV. SILVESTRE TERRAZAS #128-11, PARQUE INDUSTRIAL  
BAFAR, CARRETERA MEXICO CUAUHTÉMOC, C.P. 31415,  
CHIHUAHUA, CHIH. TEL. 614 434 0052
- CIUDAD DE MÉXICO** **FIX FERRETERÍAS**  
EL MONSTRUO DE CORREGIDORA, Corregidora # 35,  
COL. CENTRO, C.P. 06060, CUAUHTÉMOC, CDMX.  
TEL: 55 5522 5031 / 5522 4861
- COAHUILA** **SUCURSAL TORREÓN**  
CALLE METAL MECÁNICA #280, PARQUE INDUSTRIAL  
ORIENTE, C.P. 27278, TORREÓN, COAH.  
TEL.: 871 209 68 23
- COLIMA** **BOMBAS Y MOTORES BYMTESA DE MANZANILLO**  
BLVD. MIGUEL DE LA MADRID #190, COL. 16 DE  
SEPTIEMBRE, C.P. 28239, MANZANILLO, COL.  
TEL.: 314 352 1986 / 352 8013
- DURANGO** **TORNILLOS ÁGUILA, S.A. DE C.V.**  
MAZURIO #200, COL. LUIS ECHEVERRÍA, DURANGO,  
DGO. TEL.: 618 817 1946 / 618 818 2844
- ESTADO DE MÉXICO** **SUCURSAL CENTRO JILOTEPEC**  
PARQUE INDUSTRIAL # 1, COL. PARQUE INDUSTRIAL  
JILOTEPEC, JILOTEPEC, EDO. DE MÉX. C.P. 54257  
TEL: 761 782 9101 EXT. 5728 Y 5102
- GUANAJUATO** **CÍA. FERRETERA NUEVO MUNDO S.A. DE C.V.**  
AV. MÉXICO - JAPÓN #225, CD. INDUSTRIAL, C.P. 38010,  
CELAYA, GTO. TEL.: 461 617 7578 / 79 / 80 / 88
- GUERRERO** **CENTRO DE SERVICIO ECLIPSE**  
CALLE PRINCIPAL MZ1 LT. 1, COL. SANTA FE, C.P. 39010,  
CHILPANCIÑO, GRO. TEL.: 747 478 5793
- HIDALGO** **FERREPRECIOS S.A. DE C.V.**  
LIBERTAD ORIENTE #304 LOCAL 30, INTERIOR DE PASAJE  
ROBLEDO, COL. CENTRO, C.P. 43600, TULANCINGO,  
HGO. TEL.: 775 753 6615 / 775 753 6616
- JALISCO** **SUCURSAL GUADALAJARA**  
AV. ADOLFO B. HORN # 6800, COL. SANTA CRUZ DEL  
VALLE, C.P.: 45655, TLAJOMULCO DE ZUÑIGA, JAL.  
TEL.: 33 3606 5285 AL 90
- MICHOACÁN** **FIX FERRETERÍAS**  
AV. PASEO DE LA REPÚBLICA #3140-A, COL.  
EX-HACIENDA DE LA HUERTA, C.P. 58050, MORELIA,  
MICH. TEL.: 443 334 6858
- MORELOS** **FIX FERRETERÍAS**  
CAPITÁN ANZURES #95, ESQ. JOSÉ PERDIZ, COL.  
CENTRO, C.P. 62740, CUAUTLA, MOR.  
TEL.: 735 352 8951
- NAYARIT** **HERRAMIENTAS DE TEPIIC**  
MAZATLAN #117, COL. CENTRO, C.P. 63000, TEPIIC, NAY.  
TEL.: 311 258 0540
- NUEVO LEÓN** **SUCURSAL MONTERREY**  
CARRETERA LAREDO #500, 1B MONTERREY PARKS,  
COLONIA PUERTA DE ANAHUAC, C.P. 66052, ESCOBEDO,  
NUEVO LEÓN, TEL.: 81 8352 8791 / 81 8352 8790
- OAXACA** **FIX FERRETERÍAS**  
AV. 20 DE NOVIEMBRE #910, COL. CENTRO, C.P. 68300,  
TUXTEPEC, OAX. TEL.: 287 106 3092
- PUEBLA** **SUCURSAL PUEBLA**  
AV. PERIFÉRICO #2-A, SAN LORENZO ALMECATLA,  
C.P. 72710, CUAUTLACINGO, PUE.  
TEL.: 222 282 8282 / 84 / 85 / 86
- QUERÉTARO** **ARU HERRAMIENTAS S.A DE C.V.**  
AV. PUERTO DE VERACRUZ #110, COL. RANCHO DE  
ENMEDIO, C.P. 76842, SAN JUAN DEL RÍO, QRO.  
TEL.: 427 268 4544
- QUINTANA ROO** **FIX FERRETERÍAS**  
CARRETERA FEDERAL MZ. 46 LT. 3 LOCAL 2, COL EJIDAL,  
C.P. 77710 PLAYA DEL CARMEN, Q.R.  
TEL.: 984 267 3140
- SAN LUIS POTOSÍ** **FIX FERRETERÍAS**  
AV. UNIVERSIDAD #1850, COL. EL PASEO, C.P. 78320,  
SAN LUIS POTOSÍ, S.L.P. TEL.: 444 822 4341
- SINALOA** **SUCURSAL CULIACÁN**  
AV. JESÚS KUMATE SUR #4301, COL. HACIENDA DE LA  
MORA, C.P. 80143, CULIACÁN, SIN.  
TEL.: 667 173 9139 / 173 8400
- SONORA** **FIX FERRETERÍAS**  
CALLE 5 DE FEBRERO #517, SUR LT. 25 MZ. 10, COL.  
CENTRO, C.P. 85000, CD. OBREGÓN, SON.  
TEL.: 644 413 2392
- TABASCO** **SUCURSAL VILLAHERMOSA**  
CALLE HELIO LOTES 1, 2 Y 3 MZ. #1, COL. INDUSTRIAL,  
2A ETAPA, C.P. 86010, VILLAHERMOSA, TAB.  
TEL.: 993 553 7244
- TAMAULIPAS** **VM ORINGS Y REFACCIONES**  
CALLE ROSITA #527 ENTRE 20 DE NOVIEMBRE Y GRAL.  
RODRÍGUEZ, FRACC. REYNOSA, C.P. 88780, REYNOSA,  
TAMS. TEL.: 899 926 7552
- TLAXCALA** **SERVICIOS Y HERRAMIENTAS INDUSTRIALES**  
PABLO SIDAR #152, COL. BARRIO DE SAN BARTOLOMÉ,  
C.P. 90970, SAN PABLO DEL MONTE, TLAX.  
TEL.: 222 271 7502
- VERACRUZ** **LA CASA DISTRIBUIDORA TRUPER**  
BLVD. PRIMAVERA, ESQ. HORTENSIA S/N, COL.  
PRIMAVERA, C.P. 93308, POZA RICA, VER.  
TEL.: 782 823 8100 / 826 8484
- YUCATÁN** **SUCURSAL MÉRIDA**  
CALLE 33 #600 Y 602, LOCALIDAD ITZINCAB Y MULSAV,  
MPIO. UMAN, C.P. 97390, MÉRIDA, YUC.  
TEL.: 999 912 2451

**Código**

17033

**Modelo**

DESI-36

**Marca****TRUPER  
PRO**

Garantía. Duración: 3 años. Cobertura: piezas, componentes y mano de obra contra defectos de fabricación o funcionamiento, excepto si se usó en condiciones distintas a las normales; cuando no fue operado conforme instructivo; fue alterado o reparado por personal no autorizado por TRUPER®. Para hacer efectiva la garantía presente el producto, póliza sellada o factura o recibo o comprobante, en el establecimiento donde lo compró o en Corregidora 35, Centro, Cuauhtémoc, CDMX, 06060, donde también podrá adquirir partes, componentes, consumibles y accesorios. Incluye los gastos de transportación del producto que deriven de su cumplimiento de su red de servicio. Tel. 800-018-7873. Made in/Hecho en China. Importador TRUPER, S.A. de C.V. Parque Industrial 1, Parque Industrial Jilotepec, Jilotepec, Edo. de Méx. C.P. 54257, Tel. 761 782 9100.

Sello del establecimiento comercial. Fecha de entrega:





Stamp of the business. Delivery date:

Warranty: 3 years. Coverage: parts, components and workmanship against manufacturing or operating defects, except if used under conditions other than normal; when it was not operated in accordance with the instructions; was altered or repaired by personnel not authorized by TRUPER®. To make the warranty valid, present the product, stamped policy or invoice or receipt or voucher, in the establishment where you bought it or in Corregidora 35, Centro, Cuauhtémoc, CDMX, 06060, where you can also purchase parts, components and accessories. It includes the costs of transportation of the product that derive from its fulfillment of its service network. Phone number 800-018-7873. Made in China. Imported by TRUPER, S.A. de C.V. Parque Industrial 1, Parque Industrial Jilotepec, Jilotepec, Edo. de Méx. C.P. 54257, Phone number 761 782 9100.

**Brand**  
TRUPER  
PRO

**Code**  
DESJ-36

**Model**  
17033

Warranty  
policy

TRUPER  
PRO

**MICHOACÁN**  
**FIX FERRETERÍAS**  
AV. PASEO DE LA REPÚBLICA #3140-A, COL. EX-HACIENDA DE LA HUERTA, C.P. 58050, MORELIA, MICH., TEL.: 445 334 6838

**JALISCO**  
**SUCURSAL GUADALAJARA**  
AV. ADOLFO B. HORN # 6800, COL. SANTA CRUZ DEL VALLE, C.P. 45655, TLAJOMULCO DE ZÚÑIGA, JAL. TEL.: 35 3606 5285 AL 90

**HIDALGO**  
**FERRETERÍAS S.A. DE C.V.**  
LIBERTAD ORIENTE #504 LOCAL 30, INTERIOR DE PASAJE ROBERTO, COL. CENTRO, C.P. 43600, TULANGINCO, HGO., TEL.: 775 255 6615 / 775 755 6616

**GUERRERO**  
**CENTRO DE SERVICIO EQUIPOS**  
CALLE PRINCIPAL M21 IT. 1, COL. SANTA FE, C.P. 39010, CHILPANZINGO, GRO., TEL.: 747 478 5735

**GUANAJUATO**  
**LA FERRETERIA NUEVO MUNDO S.A. DE C.V.**  
AV. MEXICO - JAPAN #225, CD. INDUSTRIAL, C.P. 38010, CELMA, GTO., TEL.: 461 617 7378 / 191 80 / 88

**MÉXICO**  
**ESTADO DE**  
**JALISCO**  
**SUCURSAL VILLAHERMOSA**  
CALLE HELIO LOTES 1, 2 Y 3 MZ. #1, COL. INDUSTRIAL, ZA ENAYA, C.P. 86010, VILLAHERMOSA, TAB., TEL.: 993 5355 7244

**SONORA**  
**FIX FERRETERÍAS**  
CALLE 5 DE FEBRERO #517, SUR IT. 25 MZ. 10, COL. CENTRO, C.P. 85000, CD. OBTREGÓN, SON., TEL.: 644 415 2392

**SINALOA**  
**SUCURSAL CUICATLÁN**  
AV. JESUS KUARIATE SUR #4301, COL. HACIENDA DE LA MORA, C.P. 80143, CUICATLÁN, SIN., TEL.: 667 173 9159 / 173 8400

**SAN LUIS POTOSÍ**  
**FIX FERRETERÍAS**  
AV. UNIVERSIDAD #1850, COL. EL PASEO, C.P. 78320, SAN LUIS POTOSÍ, S.L.P., TEL.: 444 822 4341

**QUINTANA ROO**  
**FIX FERRETERÍAS**  
CALLE FÉDERA FEDERAL MZ. 46 IT. 3 LOCAL 2, COL. EIDAL, C.P. 7710 PLAYA DEL CARMEN, Q.R., TEL.: 984 267 3140

**QUERÉTARO**  
**ARU HERREMIENTAS S.A. DE C.V.**  
AV. PUERTO DE VERACRUZ #110, COL. RANCHO DE ENMEJIO, C.P. 76842, SAN JUAN DEL RÍO, QRO., TEL.: 427 268 4544

**PUEBLA**  
**SUCURSAL PUEBLA**  
AV. PÉREZ GONZÁLEZ #2-A, SAN LORENZO ALMecatLA, C.P. 72710, CUAUHTLACINGO, PUE., TEL.: 222 282 8282 / 84 / 85 / 86

**OAXACA**  
**FIX FERRETERÍAS**  
AV. 20 DE NOVIEMBRE #910, COL. CENTRO, C.P. 68300, TUXTEPEC, OAX., TEL.: 287 106 3092

**NEUVO LEÓN**  
**SUCURSAL MONTERREY**  
CALLETERA LAREDO #500, 18 MONTERREY PARKS COLONIA PUERTA DE ANÁHUAC, C.P. 66052, ESCOBEDO, NUEVO LEÓN, TEL.: 81 8532 8791 / 81 8532 8790

**NAVARIT**  
**HERREMIENTAS DE TEPIC**  
MAZATLÁN #117, COL. CENTRO, C.P. 63000, TEPIC, NAY., TEL.: 311 258 0540

**MORELOS**  
**FIX FERRETERÍAS**  
CAPITÁN ANZUREZ #95, ESQ. JOSÉ FERDIZ, COL. CENTRO, C.P. 62740, CUAUHTLA, MOR., TEL.: 755 552 8951

**VERACRUZ**  
**LA CASA DISTRIBUIDORA TRUPER**  
PRIMAVERA, C.P. 93308, POZA RICA, VER., TEL.: 782 823 8100 / 826 8484

**YUCATÁN**  
**SUCURSAL MÉRIDA**  
CALLE 33 #609 Y 602, LOCALIDAD TIZIMUCAB Y MULSAY, MÉRIDA, YUC., TEL.: 999 912 2451

**DE TODO PARA LA CONSTRUCCIÓN**  
GRAL. BARCÁÑAN #1201, COL. CREMIAL, C.P. 20030, AGUASCALIENTES, AGS., TEL.: 449 994 0537

**Baja California**  
**SUCURSAL TIJUANA**  
AV. LA ENCANTADA LOTE #5, PARQUE INDUSTRIAL EL FLORIDO II, C.P. 22244, TIJUANA, B.C., TEL.: 664 969 5100

**Baja California Sur**  
**FIX FERRETERÍAS**  
FELIPE ANGELES ESQ. RUIZ CORTINEZ S/N, COL. PUEBLITO NUEVO, C.P. 23670, CD. CONSTITUCIÓN, B.C.S., TEL.: 613 132 1115

**Campeche**  
**TORNILLERÍA Y FERRETERÍA AAA**  
AV. ALVARO OBREGÓN #324, COL. ESPERANZA CAMP, TEL.: 981 815 2808

**Chiapas**  
**FIX FERRETERÍA**  
AV. CENTRAL SUR #27, COL. CENTRO, C.P. 30700, TAPACHULÁ, CHIS., TEL.: 962 118 4083

**Chihuahua**  
**SUCURSAL CHIHUAHUA**  
AV. SUCRESTE TERREZAS #128-11, PARQUE INDUSTRIAL BARRERAS CHIHUAHUA MEXICO CUAUHTÉMOC, C.P. 31415, CHIHUAHUA, CHIH., TEL.: 614 434 0052

**México City**  
**FIX FERRETERÍAS**  
EL MONSTRUO DE CORREDORA, Corredora # 35, COL. CENTRO, C.P. 06060, CUAUHTÉMOC, CDMX., TEL.: 55 5322 5031 / 5322 4861

**Coahuila**  
**SUCURSAL TOREÓN**  
CALLE METAL MECÁNICA #280, PARQUE INDUSTRIAL ORIENTE, C.P. 27278, TOREÓN, COAH., TEL.: 871 209 68 23

**Colima**  
**BOMBAS Y MOTORES BYNTESA DE MANZANILLO**  
BLVD. MIGUEL DE LA MARCIDA #190, COL. 16 DE SEPTIEMBRE, C.P. 28239, MANZANILLO, COL., TEL.: 514 332 1986 / 332 8013

**Durango**  
**TORNILLAS ÁGUILA, S.A. DE C.V.**  
MAZUNO #200, COL. LUIS ECHEVERRÍA, DURANGO, DGO., TEL.: 618 817 1946 / 618 818 2844

**Estado de México**  
**SUCURSAL CENTRO JILOTEPEC**  
PARQUE INDUSTRIAL #1, COL. PARQUE INDUSTRIAL JILOTEPEC, JILOTEPEC, EDO. DE MÉX., C.P. 54257, TEL.: 761 282 9101 EXT. 5728 Y 5102

**Guanajuato**  
**LA FERRETERIA NUEVO MUNDO S.A. DE C.V.**  
AV. MEXICO - JAPAN #225, CD. INDUSTRIAL, C.P. 38010, CELMA, GTO., TEL.: 461 617 7378 / 191 80 / 88

**Guerrero**  
**CENTRO DE SERVICIO EQUIPOS**  
CALLE PRINCIPAL M21 IT. 1, COL. SANTA FE, C.P. 39010, CHILPANZINGO, GRO., TEL.: 747 478 5735

**Hidalgo**  
**FERRETERÍAS S.A. DE C.V.**  
LIBERTAD ORIENTE #504 LOCAL 30, INTERIOR DE PASAJE ROBERTO, COL. CENTRO, C.P. 43600, TULANGINCO, HGO., TEL.: 775 255 6615 / 775 755 6616

**Jalisco**  
**SUCURSAL GUADALAJARA**  
AV. ADOLFO B. HORN # 6800, COL. SANTA CRUZ DEL VALLE, C.P. 45655, TLAJOMULCO DE ZÚÑIGA, JAL. TEL.: 35 3606 5285 AL 90

**Michoacán**  
**FIX FERRETERÍAS**  
AV. PASEO DE LA REPÚBLICA #3140-A, COL. EX-HACIENDA DE LA HUERTA, C.P. 58050, MORELIA, MICH., TEL.: 445 334 6838

In the event of any problem contacting a TRUPER Authorized Service Center, please see our webpage [WWW.TRUPER.COM](http://WWW.TRUPER.COM) to get an updated list, or call our toll-free numbers 800 690-6990 or 800 018-7873 to get information about the nearest Service Center.



Authorized service centers

## Maintenance

## Cleaning and storage

- Avoid using harsh cleaning products, metal brushes, sharp objects, or metal utensils, as they can damage the screwdriver housing.
- Wipe the housing with a soft, dry cloth.
- Use a damp cloth with mild detergent to remove dirt.
- Never immerse the screwdriver in water or any other liquids.
- Ensure the screwdriver is completely dry before storing it.
- Fully charge the battery before storing the screwdriver for extended periods. Storing partially discharged or empty batteries can lead to deep discharge.
- Keep the screwdriver out of reach of children. Store it in a locked place with a temperature range between 41 °F and 68 °F.

## Troubleshooting

Problem	Cause	Corrective action
The screwdriver is not turning on:	<ul style="list-style-type: none"> <li>• The battery is discharged.</li> <li>• The Forward/Reverse switch is in the middle position.</li> </ul>	<ul style="list-style-type: none"> <li>• Charge the battery.</li> <li>• Move the Forward/Reverse switch to the left for screwing or to the right for unscrewing.</li> </ul>
The battery is not charging:	<ul style="list-style-type: none"> <li>• The charger is not properly connected.</li> <li>• The battery is faulty.</li> </ul>	<ul style="list-style-type: none"> <li>• Check the charger connections at the power outlet and the screwdriver's battery</li> <li>• Visit a TRUPER Authorized Service Center.</li> </ul>

## Start up

### Installing the bit

You can insert the tips directly into the magnetic bit holder (D).

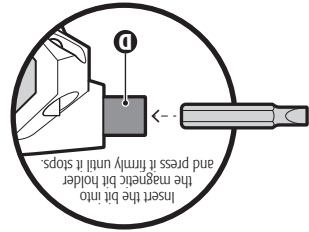

Insert the bit into the magnetic bit holder and press it firmly until it stops.

You can also use the magnetic extension (E).

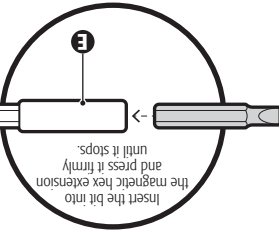

Insert the bit into the magnetic hex extension and press it firmly until it stops.

1. Push the magnetic extension all the way into the magnetic bit holder.
2. Choose the bit that fits the screw you're working with.
3. Insert the selected bit into the magnetic extension until it reaches the stopper.

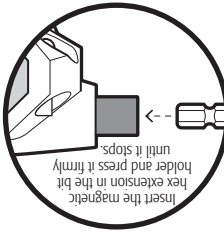

Insert the magnetic hex extension in the bit holder and press it firmly until it stops.

### Turning ON and operation control

- Keep the switch (A) pressed to keep the screwdriver in motion. Release the switch to stop the screwdriver motion.
- You may start screwing without turning ON the screwdriver but do not try to screw completely this way.
- Move the Forward/Reverse switch to the left to screw.
- Move the Forward/Reverse switch to the right to unscrew.

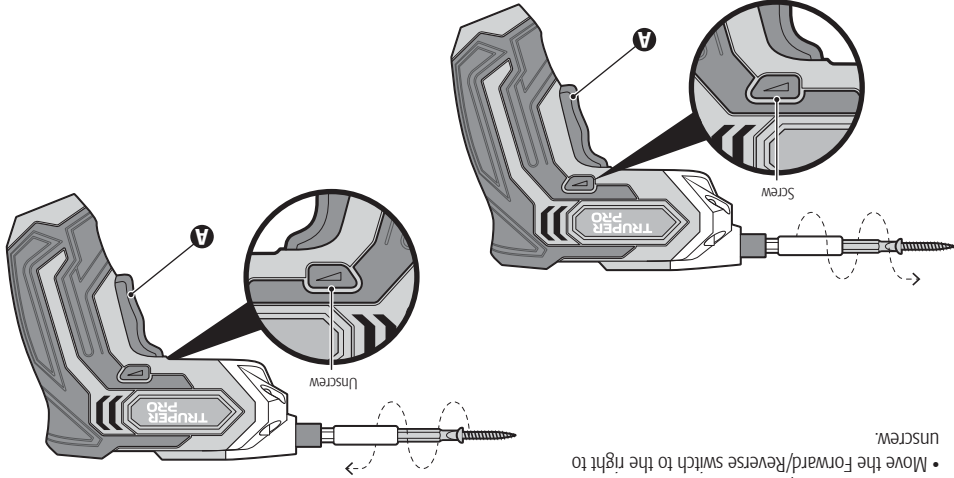

### LED light

- When you press the switch, the LED light turns on.
- Avoid looking directly at the light beam and refrain from pointing it at other people's eyes.

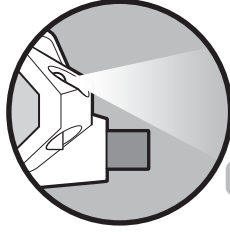

Parts

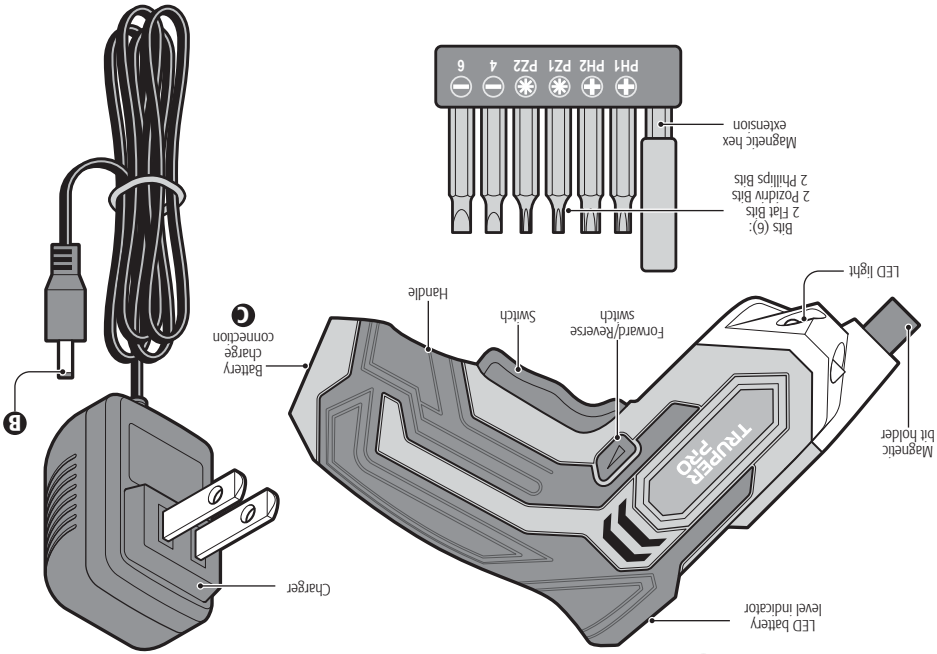

Start up

Screwdriver battery charging

- Charge the screwdriver if the charge indicator displays low battery (red light, **A**).
- When using a rechargeable Li-Ion battery, the screwdriver can be charged at any time regardless of its charge level and without any loss of capacity.
- The screwdriver comes with a low battery charge upon purchase. It needs to be charged before the first use.
- 1. Insert the cable contact plug (**B**) in the screwdriver battery charge connection (**C**).
- 2. Insert the charger plug into a power outlet. The LED will display the red light. When the battery is fully charged, the LED will display green, yellow and red lights. During the charging process, the power supply socket, the charger and rechargeable battery will be hot. This is normal and it does not indicate any malfunctioning.
- 3. Unplug the charger from the power outlet after 2 hours.
- 4. Disconnect the charger cable from the screwdriver's battery charging port.
- 5. Allow the screwdriver to cool down to room temperature if it becomes hot during the charging process. You can now use the screwdriver.

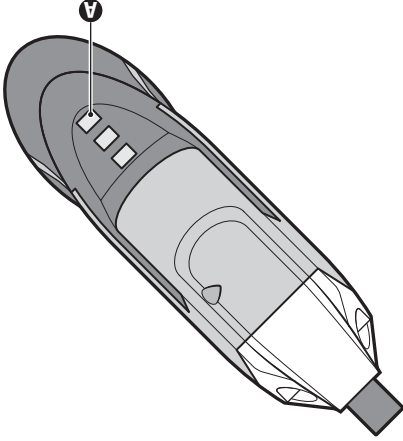

### Charging the screwdriver

• Misusing the charger may cause damages.

• Regularly check the charger is not damaged, especially the connector cable and the housing.

• Do not use the charger if it was submitted to knocks or discharge. Go to a TRUPER Authorized Service Center to repair before using it.

• For no reason at all disassemble the charger. Repairs shall only be carried out by TRUPER Authorized Service Center staff. Improper assembly may cause fire or electric shock.

• Never use the charger in places where explosive or flammable materials are present.

• Connect the charger only to household power outlet. Do not connect the charger if the power outlet has a different voltage tension different to the one indicated in the specifications label.

• A faulty electric installation or excessive tension in the power outlet may originate an electric discharge.

• Connect the charger into a power outlet with easy access to be able to disconnect quickly in case of fault.

• Not charging the screwdriver correctly may damage the battery, the charger and the screwdriver.

• Charge the screwdriver in a 32 °F to 113 °F environment. Ideal environment temperature is 73 °F

• Double check the ventilation is adequate when charging the batteries. In this process gases are released.

• Charge the screwdriver inside. Do not charge outdoors.

• Check the charger is not in humid environment otherwise there is risk of electric shock.

• Do not use the screwdriver for anything other than its intended purpose. The charger is only built to charge the screwdriver. Different uses may result in fire or fatal electric shock.

• Do not charge the screwdriver with a charger that is different from the one supplied.

• Use the charger only for the screwdriver and not as power supply while operating the screwdriver.

• Avoid placing items on top of the charger or covering it, as this can cause overheating. Also, ensure that the charger is not placed near sources of heat.

• Set the power cable in a way that nobody will trip with it or step on it.

• After charging the screwdriver always disconnect the charger from the power supply.

• Never pull or disconnect the charger using the connection cable.

• Preferably avoid using extension cords. If their use is absolutely necessary, ensure they meet the electrical requirements on page 3

• Never set the screwdriver or the accessories on a near hot surfaces.

### Select the adequate bit

**CAUTION** • Use only screwdriver bits

recommended by TRUPER.

• Keep the screwdriver bits in good repair. This measure reduced the load onto the tool and extends the tool useful life.

### When operating the screwdriver

**CAUTION** • This tool is designed to work with screws. IT IS NOT A DRILL.

• This is a light-work tool. It shall not be used to remove or set screws requiring a high torque.

• Do not try to modify the tool or the accessories in any way.

• Never use the screwdriver when the charger is plugged.

• Turn ON the screwdriver after setting the bits.

• Be very careful when screwing slotted-head screws as the tool can slip.

• Do not exert too much force.

• Do not use this tool single-handedly.

• After each use remove the bit and the extensions store them properly.

**WARNING** Danger of asphyxiation!

Children may swallow small parts and choke.

Keep children away from small parts.

**Hold the power tool by the insulated gripping parts when carrying out operations where the fastener may get into contact with hidden cables or its own power cable.**

Fasteners coming into contact with a power cable can electrically the metal parts of the tool, potentially resulting in an electric shock to the operator.

• Set the power cable in a way that nobody will trip with it or step on it.

• After charging the screwdriver always disconnect the charger from the power supply.

• Never pull or disconnect the charger using the connection cable.

• Preferably avoid using extension cords. If their use is absolutely necessary, ensure they meet the electrical requirements on page 3

• Never set the screwdriver or the accessories on a near hot surfaces.





**WARNING!** Read carefully all safety warnings and instruction listed below. Failure to comply with any of these warnings may result in electric shock, fire and / or severe damage. **Save all warnings and instructions for future references.**

### Work area

Keep your work area clean and well lit.



Cluttered and dark areas may cause accidents.



Never use the tool in explosive atmospheres, such as in the presence of flammable liquids, gases or dust.



Sparks generated by power tools may ignite the flammable material.



Keep children and bystanders at a safe distance while operating the tool.

Distractions may cause losing control.

### Electrical safety

The tool plug must match the power outlet. Never modify the plug in any way. Do not use any adapter plugs with grounded power tools.



Modified plugs and different power outlets increase the risk of electric shock.

Avoid body contact with grounded surfaces, such as pipes, radiators, electric ranges and refrigerators.

The risk of electric shock increases if your body is grounded.

Do not expose the tool to rain or wet conditions.

Water entering into the tool increases the risk of electric shock.

Do not force the cord. Never use the cord to carry, lift or unplug the tool. Keep the cord away from heat, oil, sharp edges or damaged or entangled cords increase the risk of electric shock.

When operating a tool outdoors, use an extension cord suitable for outdoor use.

Using an adequate outdoor extension cord reduces the risk of electric shock.

If operating the tool in a damp location cannot be avoided, use a ground fault circuit interrupter (GFCI) protected supply.

Using a GFCI reduces the risk of electric shock.

### Personal safety

Stay alert, watch what you are doing and use common sense when operating a tool. Do not use a power tool while you are tired or under the influence of drugs, alcohol or medication. A moment of distraction while operating the tool may result in personal injury.



Use personal protective equipment. Always wear eye protection. Protective equipment such as safety glasses, anti-dust mask, non-skid shoes, hard hats and hearing protection used in the right conditions significantly reduce personal injury.

Prevent unintentional starting up. Ensure the switch is in the "OFF" position before connecting into the power source and / or battery as well as when carrying the tool. Transporting power tools with the finger on the switch or connecting power tools with the switch in the "ON" position may cause accidents.

Remove any wrench or vice before turning the power tool on. Wrenches or vices left attached to rotating parts of the tool may result in personal injury.

Do not overreach. Keep proper footing and balance at all times. This enables a better control on the tool during unexpected situations.



### Service

Repair the tool in a TRUPER Authorized Service Center using only identical spare parts.

This will ensure that the safety of the power tool is maintained.

Under abusive conditions, liquid may be ejected from the battery. Avoid contact. If contact accidentally occurs, flush with water. If liquid contacts eyes, additionally seek medical help.

Liquid ejected from the battery may cause irritation or burns.

When battery pack is not in use, keep it away from other metal objects, like paper clips, coins, keys, screws, or other small metal objects, that can make a connection from one terminal to another.

Shorting the battery terminals together may cause burns or a fire.

Use power tools only with specifically designated battery packs.

Use of any other battery packs may create a risk of injury and fire.

A charger that is suitable for one type of battery pack may create a risk of fire when used with another battery pack.

Use power tools only with specifically designated battery packs.

### Battery tool use and care

Recharge only with the charger specified by TRUPER.

Using the tool for applications different from those it was designed for, could result in a hazardous situation.

Use the tool, components and accessories in accordance with these instructions and the projected way to use it for the type of tool when in adequate working conditions.

Keep the cutting accessories sharp and clean. Cutting accessories in good working conditions are less likely to bind and are easier to control.

Most accidents are caused due to poor maintenance to the tools.

Service the tool. Check the mobile parts are not misaligned or stuck. There should not be broken parts or other conditions that may affect its operation. Repair any damage before using the tool.

Power tools are dangerous in the hands of untrained users.

Store tools out of the reach of children. Do not allow persons that are not familiar with the tool or its instructions to operate the tool.

These measures reduce the risk of accidentally starting the tool.

Disconnect the tool from the power source and / or battery before making any adjustments, changing accessories or storing.

Do not use the tool if the switch is not working properly.

Any power tool that cannot be turned ON or OFF is dangerous and should be repaired before operating.

Do not force the tool. Use the adequate tool for your application.

The correct tool delivers a better and safer job at the rate for which it was designed.

If you have dust extraction and collection devices connected onto the tool, inspect their connections and use them correctly.

Using these devices reduce dust-related risks.

Dress properly. Do not wear loose clothing or jewelry. Keep hair, clothes and gloves away from the moving parts.

Loose clothes, jewelry or long hair may get caught in moving parts.

# Technical data

**DESI-36**

Code	•	17033
Description	•	Cordless Screwdriver
Speed	•	220 RPM
Bits Support	•	1/4"
Rechargeable Battery	•	Voltage: 3.6 V --- Capacity: 1.3 Ah Type: Ion-Lithium
Charge Time	•	2 hours
Input	•	Voltage: 127 V ~ 60 Hz 200 mA
Output	•	Voltage: 5 V --- 0.5 A

The charger's power cord grips used in this product: Type "V";

**WARNING** Avoid the risk of electric shock or severe injury. When the power cable gets damaged

it should only be replaced by the manufacturer or at a TRUPER Authorized Service Center.

The build quality of the electric insulation is altered if spills or liquid gets into the tool while in use.

Do not expose to rain, liquids and/or dampness.

**WARNING** Before gaining access to the terminals all power sources should be disconnected.



## Power requirements

**WARNING** Tools with double insulation and reinforced insulation

eliminate the need of a grounded power cord with three prongs or a grounded

power connection.

**WARNING** When using an extension cable, verify the gauge is enough for

the power that your product needs. A lower gauge cable will cause voltage drop

in the line, resulting in power loss and overheating. The following table shows

the right size to use depending on cable's length and the ampere capability

shown in the tool's nameplate. When in doubt use the next higher gauge.



Amperes	Number of Conductors	Extension Gauge
From 0 A and up to 10 A	3 (one grounded)	18 AWG(*)
From 10 A and up to 15 A		16 AWG
From 13 A and up to 15 A	3 (one grounded)	14 AWG
From 15 A and up to 20 A		8 AWG
From 0 A and up to 10 A		12 AWG
From 10 A and up to 15 A	3 (one grounded)	14 AWG
From 15 A and up to 20 A		6 AWG

\* It is safe to use only if the extensions have a built-in arret for over current protection.

AWG = American Wire Gauge - Reference NMX-1-195-ANCF

**WARNING** When operating power tools outdoors, use a **VOLTEC** grounded for extension cable labeled "For Outdoors Use". These extensions are especially designed for operating outdoors and reduce the risk of electric shock.

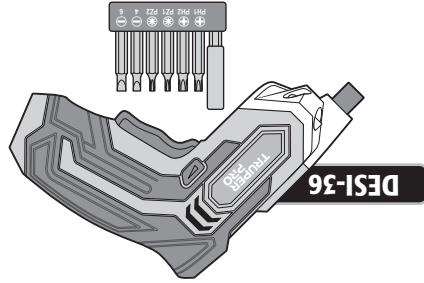

Keep this manual for future references.  
The illustrations in this manual are for reference only. They might be different from the real tool.

To gain the best performance of the tool, prolong the duty life, make the Warranty valid if necessary, and to avoid hazards of fatal injuries please read and understand this Manual before using the tool.

**CAUTION**

- 3 Technical data
- 3 Power requirements
- 4 General power tool safety warnings
- 5 Safety warnings for power screwdrivers
- 6 Parts
- 6 Start up
- 8 Maintenance
- 8 Troubleshooting
- 9 Authorized service centers
- 10 Warranty policy



Read the user's manual thoroughly before operating this tool.



**CAUTION**

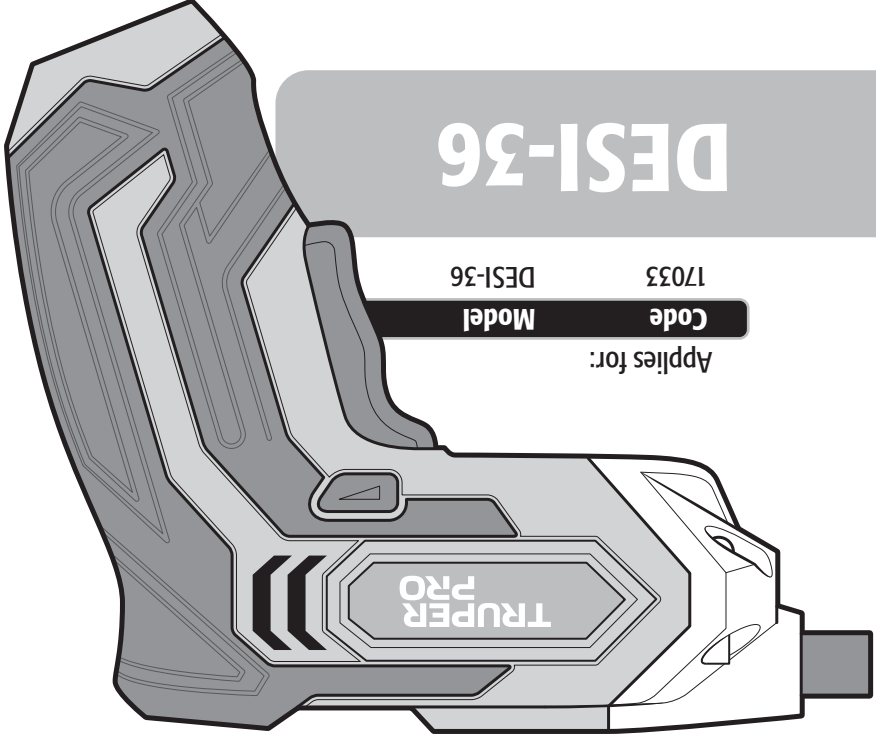

**DESI-36**

Applies for:  
Code 17033

Model DESI-36

**Cordless  
Screwdriver**  
Manual

**220 RPM**  
Speed

**TRUPER  
PRO**

ENGLISH  
ESPAÑOL