



CÓDIGO: 102238 CLAVE: JPH-1/2X7M

Juego de 7 dados cuadro 1/2" punta hexagonal mm, Truper

- Fabricados en acero al cromo vanadio con acabado pulido espejo para fácil limpieza y resistente a la oxidación
- Sistema de sujeción Truper-Drive con puntas convexas que aseguran y aumentan el torque sin dañar tuercas ni cabezas de tornillo
- Medidas marcadas para fácil identificación



Certificaciones y garantías



Especificaciones

| | |
|--------------------|------------------|
| Medida | Milimétrica |
| Cuadro | 1/2" (13 mm) |
| Largo punta | 21 mm |
| Largo total | 55 mm |
| Empaque individual | Estuche plástico |
| Master | 24 |
| Pallet | 864 |
| Inner | 3 |

País de origen

Fabricado en Taiwán bajo las estrictas especificaciones de GRUPO TRUPER

Incluye

1 Dado punta hexagonal de 6 mm

Incluye

- 1 Dado punta hexagonal de 8 m
- 1 Dado punta hexagonal de 10 mm
- 1 Dado punta hexagonal de 12 mm
- 1 Dado punta hexagonal de 14 mm
- 1 Dado punta hexagonal de 17 mm
- 1 Dado punta hexagonal de 19 mm

Imágenes complementarias

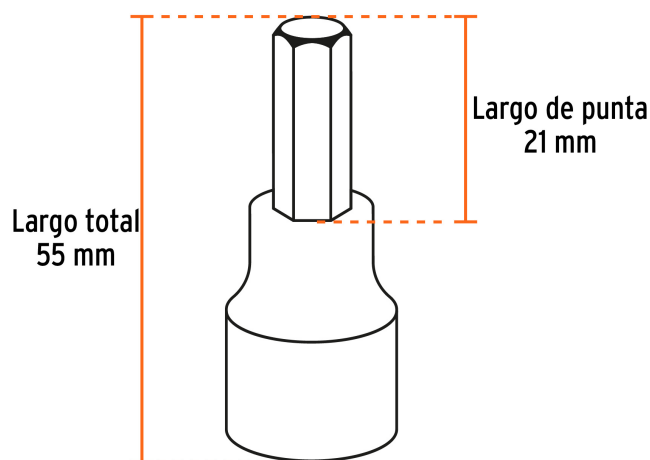

- 6 mm
- 8 mm
- 10 mm
- 12 mm
- 14 mm
- 17 mm
- 19 mm

